



鎧應科技

內容管理伺服器(CMS)

8.2 版

使用者手冊

鎧應科技股份有限公司

台北市中山區104林森北路577號8樓之2

電話: +886-2-2595 1005

傳真: +886-2-2595 1050

2013 年鎧應科技股份有限公司版權所有

MSAL82/TW/130122



關於鎧應

鎧應科技提供專業的全系列數位看板解決方案及應用程式，產品線包括數位看板播放器、伺服器及軟體，可廣泛應用於教育機構、大眾交通工具、零售商場、飯店旅館、企業大樓及公共建築內。鎧應致力於提供全球夥伴可靠的產品及服務，並已於全球樹立多起成功案例。鎧應科技提供客製化服務，協助客戶完善應用公司產品，滿足市場對各式數位看板應用系統日益俱增的需求。

版權聲明

本手冊的所有內容，其著作財產權歸鎧應科技股份有限公司（以下簡稱鎧應）所有，未經鎧應許可，使用者不得以任何形式複製、重製或轉譯。鎧應有權定期對本手冊內的資訊進行變更，並恕不另行通知。鎧應將不對本手冊內容提供任何型式的擔保、立場表達或其他暗示。若有任何因使用本手冊或其所提到之產品資訊，所引起的直接或間接的資料流失與利益損失，鎧應及其所屬員工恕不為其擔負任何責任。

商標聲明

使用手冊中所提到的各公司產品、名稱或註冊商標，均屬於其合法註冊公司所有。

目 錄

關於鎧應	2
版權聲明	2
商標聲明	2
1. CMS概觀.....	7
1-1 CMS-80	8
1-1-1 硬體規格	8
1-1-2 產品前視圖	9
1-1-3 產品後視圖	9
1-2 CMS-40	10
1-2-1 硬體規格	10
1-2-2 產品前視圖	10
1-2-3 產品後視圖	11
1-3 CMS-20	11
1-3-1 硬體規格	11
1-3-2 產品前視圖	12
1-3-3 產品後視圖	12
1-4 主要功能特色.....	13
1-5 第一次安裝CMS	14
1-6 啓動與登入	15
2. 權限管理	16
2-1 建立及管理檔案夾.....	17
2-1-1 建立／刪除多媒體資料夾.....	17
2-1-2 資料夾存取管理	18



2-1-3 將多媒體檔案上傳到CMS伺服器	20
2-2 建立／管理群組	21
2-2-1 建立新群組	22
2-2-2 編輯群組	22
2-2-3 刪除群組	23
2-3 集成(Aggregation)	24
2-4 建立／管理使用者帳號	26
3. 播放器管理	28
3-1 客戶端清單	29
3-2 於Google地圖監控SMP播放器	30
4. RTB伺服器 (即時影音串流)	32
5. 客戶端資源管理	34
5-1 面板管理	35
5-2 節目	37
5-2-1 建立節目單組	37
5-2-2 編輯節目：面板	38
5-2-3 編輯節目：多媒體	38
5-2-4 編輯節目：影像投影片	42
5-2-5 編輯節目：跑馬燈	43
5-2-6 編輯節目：HTML/Flash	45
5-2-7 完成節目設定	46
5-3 影片播放清單	46
5-3-1 編輯影片播放清單	46
5-3-2 匯入/匯出影片播放清單	48

5-4 WEB播放清單管理.....	49
5-4-1 編輯WEB播放清單.....	49
5-4-2 匯出/匯入WEB播放清單	52
5-5 字型管理	53
5-5-1 將字型加入SMP播放器.....	53
5-5-2 在SMP-PRO系列播放器中套用字型	54
5-5-3 在SMP-WEB系列下套用字型設定	54
6. 中央排程	55
6-1 新增排程區間.....	56
6-2 面板	57
6-3 多媒體.....	58
6-3-1 新增排程 - 影片.....	58
6-3-2 新增排程 - 圖片.....	61
6-3-3 新增排程 - 影音串流	63
6-3-4 視訊輸入	63
6-4 影像投影片	64
6-5 文字跑馬燈	66
6-6 WEB播放清單.....	68
6-7 音量	70
6-8 新增緊急排程.....	72
6-8-1 設定緊急排程.....	72
6-8-2 啟動緊急排程.....	73
6-9 匯出/匯入排程	74
6-10 排程優先順序.....	74



7. 系統與網路設定.....	75
7-1 查看系統狀態.....	76
7-1-1 基本資訊.....	76
7-1-2 進階訊息.....	77
7-1-3 韌體資訊.....	77
7-2 系統設定.....	78
7-2-1 系統時間設定.....	79
7-2-2 設定自動重新啓動.....	80
7-2-3 變更SuperMonitor 3 埠號.....	80
7-2-4 變更 SuperMonitor 3 加密金鑰.....	80
7-2-5 設定語系.....	80
7-2-6 系統維護.....	81
7-2-7 匯出／匯入／重置系統設定.....	81
7-3 網路管理.....	82
7-4 CMS與NAT防火牆.....	83
8. 記錄檔管理.....	84

1

CMS概觀

1-1 CMS-80	8
1-1-1 硬體規格	8
1-1-2 產品前視圖	9
1-1-3 產品後視圖	9
1-2 CMS-40	10
1-2-1 硬體規格	10
1-2-2 產品前視圖	10
1-2-3 產品後視圖	11
1-3 CMS-20	11
1-3-1 硬體規格	11
1-3-2 產品前視圖	12
1-3-3 產品後視圖	12
1-4 主要功能特色	13
1-5 第一次安裝CMS	14
1-6 啓動與登入	15



CMS (Content Management Server) 伺服器是鎧應科技針對中、大型網路架構的多媒體播放管理需求，所研發設計的內容管理伺服器。CMS內容管理伺服器，除了可以一次管理多台的SMP播放器外，當您的網路環境中架設了完整的鎧應科技多媒體播放整合方案時，您就可以透過CMS伺服器的中央控管功能，一次管理多台的SMP播放器，集中管理節目的播放、使用者的存取權限。並且也可以透過CMS的即時串流播放功能，即時轉播影音輸入裝置或頻道的內容。

1-1 CMS-80

1-1-1 硬體規格

尺寸	88 (H) x 482 (W) x 450 (D) 公釐; 2U Rack
材質	鋼
顏色	黑
重量	13.5公斤 (依購買型號不同可能會有差異)
儲存裝置	320G 3.5吋SATA硬碟 (可依客戶需求升級)
使用者帳號	不限帳號個數 (含三個內建帳號)
內容管理	可連結250台SMP播放器

1-1-2 產品前視圖

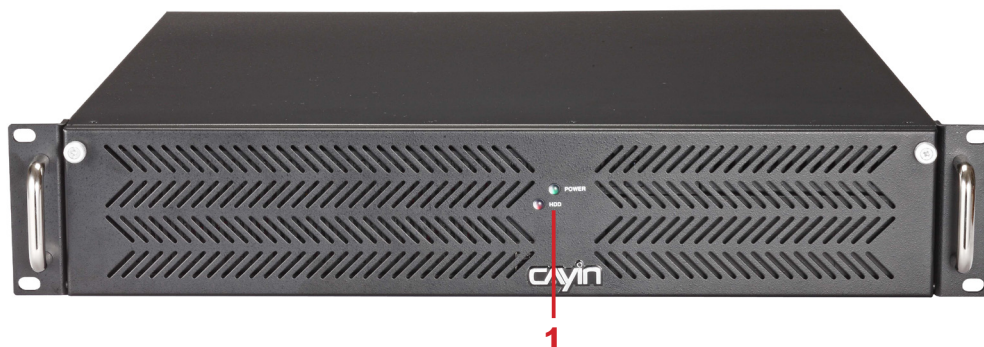

1. 電源及硬碟指示燈

1-1-3 產品後視圖

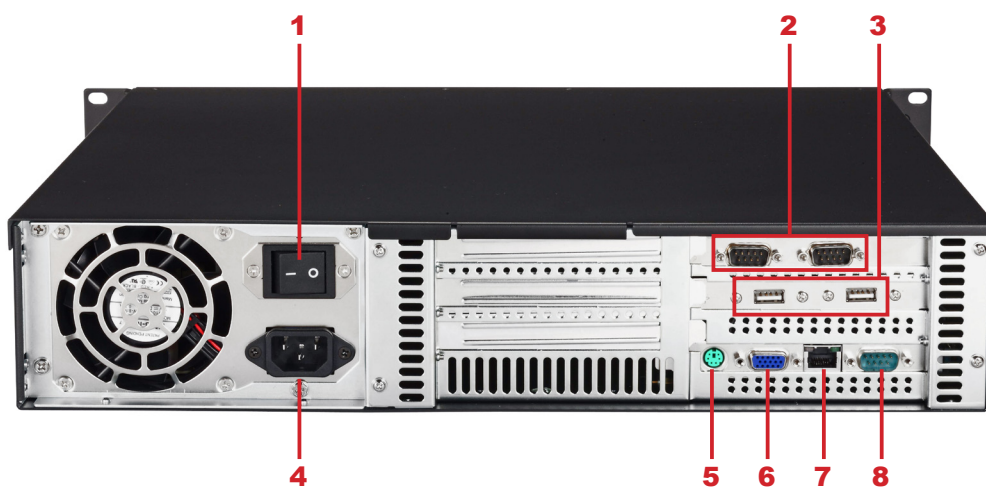

1. 電源開關 2. RS-232 x 2 3. USB x 2 4. 電源接頭 5. PS/2
6. VGA 7. 乙太網路 8. RS-232



1-2 CMS-40

1-2-1 硬體規格

尺寸	67 (H) x 277 (W) x 194 (D) 公釐
材質	鋁
顏色	灰色
重量	3.6公斤
儲存裝置	內建320G 2.5" SATA HDD
即時串流	最多1個即時串流頻道
使用者帳號	最多30個 (含三個內建帳號)
內容管理	可連結80台SMP播放器

1-2-2 產品前視圖

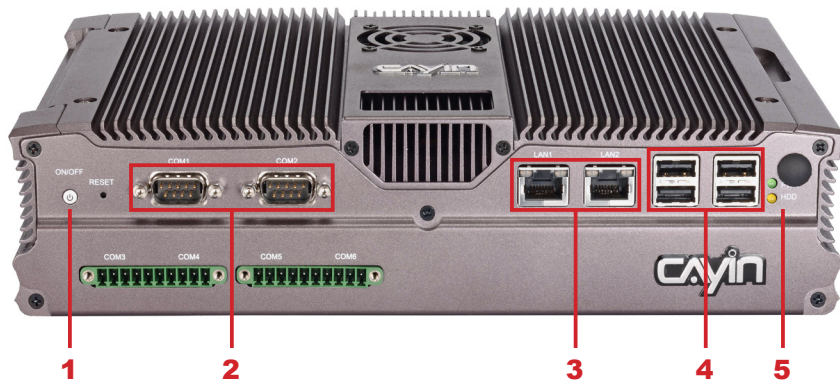

1. 電源開關 2. RS-232 x 2 3. 乙太網路
4. USB x 4 5. 電源及硬碟指示燈

1-2-3 產品後視圖

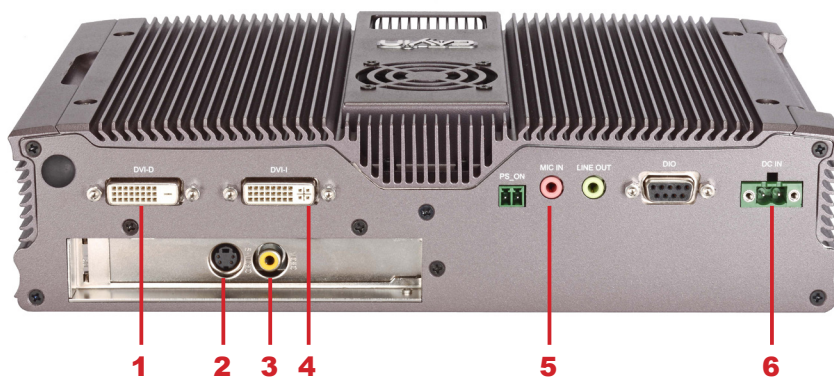

- 1.** DVI-D **2.** S-Video (僅CMS-40-1) **3.** Composite (僅CMS-40-1)
4. DVI-I **5.** MIC-in **6.** 電源接頭

1-3 CMS-20

1-3-1 硬體規格

尺寸	45 (H) x 440 (W) x 220 (D) 公釐; 1U Rack
材質	鋁
顏色	黑色
重量	2.5公斤
儲存裝置	內建320G 2.5" SATA HDD
即時串流	最多2個即時串流頻道
使用者帳號	最多30個 (含三個內建帳號)
內容管理	可連結20個SMP播放器



1-3-2 產品前視圖



1. 網路指示燈 2. 硬碟指示燈 3. 電源指示燈

1-3-3 產品後視圖

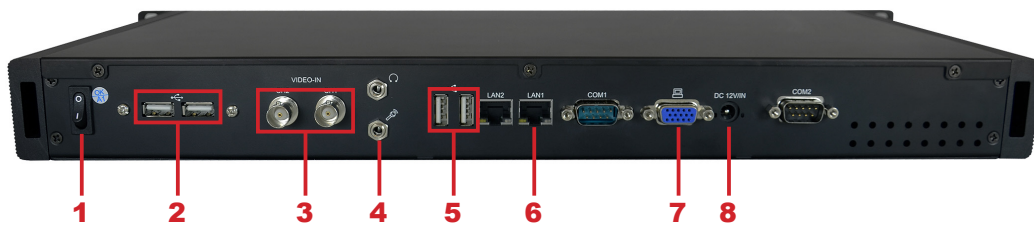

1. 電源開關 2. USB x 2 3. Video-In 4. Audio-In 5. USB x 2
6. 乙太網路 7. VGA 8. 電源接頭

1-4 主要功能特色

多媒體播放器管理

- 提供完整客戶名單，詳列出CMS伺服器控管的所有多媒體播放器
- 建立多媒體播放器群組，便於系統式管理
- 提供二種主要方法來遠端管理多媒體播放器：內容更新及播放清單排程

存取權限控管

- 支援建立多個使用者帳號，每個帳號具備不同的存取權限
- 以使用者名稱及密碼來加強網路管理介面(Web Manager)及多媒體資料夾的安全性管理

內容管理與更新服務

- 自動同步並更新群組及集成(Aggregation)中的內容(雙階層群組概念)
- 將多媒體資料夾中的播放清單、面板、字型以及所有多媒體內容同步至多媒體播放器
- 支援建立資料夾及子資料夾，便於儲存並管理多媒體內容
- 支援由網路芳鄰與FTP檔案上傳，使用簡易

中央排程

- 中央控管群組及集成(Aggregation)中所有多媒體播放器的播放清單(雙階層群組概念)
- 編輯影片、跑馬燈、面板以及音量播放清單(SMP-PRO系列機種)
- 編輯影片、web播放清單、節目、以及音量播放清單(SMP-WEB系列機種)
- 以每週為基準並以分鐘為單位排程播放清單，並支援排程單次事件
- 無上限客戶端群組編輯
- 編輯緊急排程

RTB (即時播放) (僅CMS-20與CMS-40)

- 指派NTSC及PAL影片訊號至特定頻道
- 即時影／音訊號傳送及播放
- 透過網路廣播、多點傳送(multi-casting)或一對一傳送(uni-casting)傳送串流資料至多媒體播放器
- (CMS-40-1) 每台伺服器最多可管理1個影片訊號，整個系統可供應64個輸入
- (CMS-20-2) 每台伺服器最多可管理2個影片訊號，整個系統可供應64個輸入
- 支援DVD品質MPEG-2及MPEG-4傳送串流；位元率自256Kbps至5Mbps



1-5 第一次安裝CMS

1. 打開CMS產品包裝。
2. 將乙太網路線連到網路插孔。在預設的狀況下，CMS將會從DHCP伺服器上自動取得IP位址。
3. 將DVI或VGA線連接螢幕。若您想要於CMS-40使用VGA線，請使用包裝內的DVI-I轉VGA轉接頭。
4. 將機器連接上電源，並按下系統電源開關。若您使用CMS-40，僅需接上電源線，系統就會自動開啓。
5. 在系統啓動之後，請在文字控制台中進入“**Network Management**”，查核或設定伺服器的IP位址。CMS預設會自動由DHCP伺服器上取得IP，但若您的網路環境沒有DHCP伺服器，請於這裡的文字控制台輸入一組固定IP。。
6. 從您的個人電腦的瀏覽器位址列上鍵入如下的資訊：`http://server_ip_address` 開啓“**Web Manager**”，並在彈出的對話窗中輸入管理者登入帳號“**administrator**”，預設密碼為“**admin**”。

NOTE

您也可以利用「**Cayin Device Seeker**」直接開啓多媒體檔案夾，請點擊【**Open Folder**】即可。

NOTE

要連上CMS及SMP，請確認您的PC及機器位於同一個子網域當中。若它們並沒有位於同一個子網域中，請調整PC或者是裝置的IP位置。

NOTE

建議您使用IE 6（或以上）或者是Mozilla Firefox。

NOTE

若您忘記密碼，可以將鍵盤連上CMS，直接經由文字控制台模式，將密碼重新設定為“**admin**”。

1-6 啓動與登入

安裝好CMS之後，可以利用下列操作步驟，開始由遠端PC登入管理CMS。

1. 在產品光碟中找到\Tool\Device Seeker位置，點兩下seeker圖示，執行“**鎧應裝置搜尋器 (CAYIN Device Seeker)**”。
2. 在「**CAYIN Device Seeker**」視窗中，點擊【**Seek**】，搜尋相同的網路中可用的播放器與伺服器裝置。雙擊CMS的主機名稱建立連線。或者，您也可以按下裝置的主機名稱，並且點選【**Open Web**】連接到裝置。

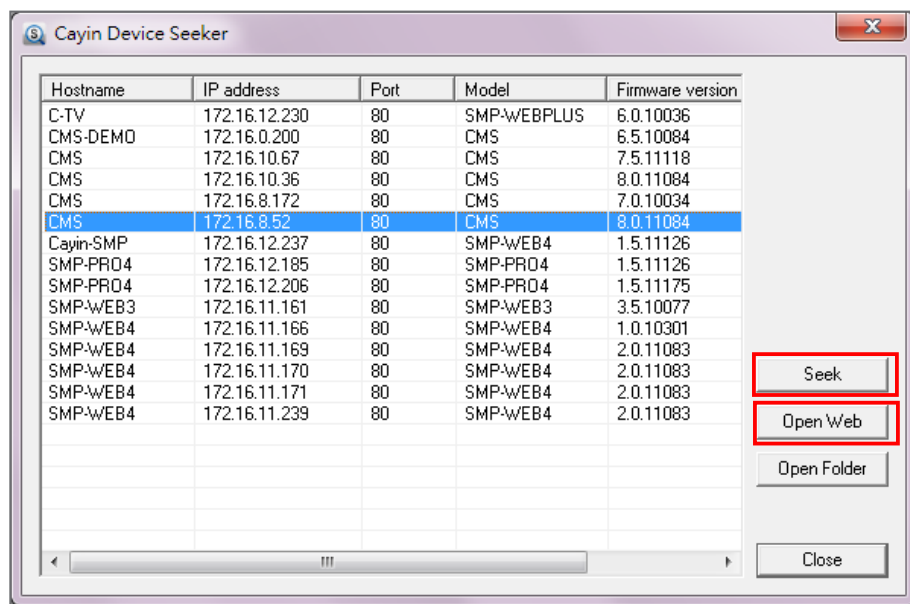

3. 點擊CMS伺服器首頁上的【**LOGIN**】，輸入使用者名稱及密碼。

預設的Web使用者名稱：**administrator**

預設密碼：**admin**

成功登入之後，您可以開始管理CMS伺服器。

2. 權限管理

2-1 建立及管理檔案夾.....	17
2-1-1 建立／刪除多媒體資料夾.....	17
2-1-2 資料夾存取管理.....	18
2-1-3 將多媒體檔案上傳到CMS伺服器.....	20
2-2 建立／管理群組.....	21
2-2-1 建立新群組.....	22
2-2-2 編輯群組.....	22
2-2-3 刪除群組.....	23
2-3 集成(Aggregation).....	24
2-4 建立／管理使用者帳號.....	26

CMS伺服器，提供了管理者權限控管的能力。透過權限控管，管理人員可以藉由新增管理者帳戶的方法，賦予其適當的管理權限，管理播放節目的資料夾。使用方式，請見下列步驟：

1. 先至「檔案夾管理」頁，新增一個檔案夾。
2. 再至「群組」頁，建立一個群組，然後將這個群組對應到之前新增的多媒體檔案夾。
3. 最後，至「帳號」頁，建立使用者帳號，並設定每一個帳號能進入管理的多媒體檔案夾與管能功能。

2-1 建立及管理檔案夾

您可以透過「檔案夾管理」頁，新增、刪除或管理CMS伺服器中的多媒體檔案夾及使用權限。

2-1-1 建立／刪除多媒體資料夾

您可以使用下面的操作方法，建立資料夾：

1. 使用具有“權限控管 - 檔案夾管理”權限的管理帳號(例如預設的“administrator”)，登入CMS伺服器。
2. 在管理頁面中點選「權限控管」，並選取「檔案夾管理」頁。
3. 在“檔案夾名稱”中輸入要新增的檔案夾名稱，按下【新增】。

NOTE

有關帳號權限的設定，請參考2-4建立／管理使用者帳號



**NOTE**

不能刪除“default”資料夾，如果還有群組使用該資料夾，也不能刪除。

若您要刪除資料夾，可以透過下面的操作方式，刪除特定的資料夾：

1. 使用具有“權限控管 - 檔案夾管理”權限的管理帳號，登入CMS伺服器。
2. 在管理頁面中點選「權限控管」，並選取「檔案夾管理」頁。
3. 在“檔案夾名稱”中，找到欲刪除的檔案夾，按下旁邊的【刪除】按鈕，刪除此檔案夾。



2-1-2 資料夾存取管理

我們可以指定CMS伺服器上的所有資料夾的存取方式。讓使用者在適當的權限管理模式下，存取資料夾中的檔案。

您可以利用下列的方法控制CMS伺服器上資料夾的存取，並使用網路芳鄰或是FTP檔案傳輸。

1. 使用具有“權限控管 - 檔案夾管理”權限的管理帳號(例如預設的“administrator”)，登入CMS伺服器。
2. 在管理頁面中點選「權限控管」，並選取「檔案夾管理」頁。
3. 指定適當的檔案夾選取模式：

選擇下列的檔案分享模式：

- 不分享
- 分享模式 (不需要認證)
- 權限控管模式

僅允許下列IP位址存取分享檔案夾

不分享	停用資料夾共用
分享模式（不需要驗證）	開放共用此資料夾
權限控管模式	依照使用者帳號中的權限指定方式，決定是否具有存取此資料夾的權限。並且連線時必須輸入使用者帳號及密碼。

僅允許下列IP位址存取分享檔案夾：當勾選此選項，表示僅允許指定的IP位址(或指定網段)的電腦，以分享模式或權限控管模式存取資料夾。

按下【新增／編輯】按鈕設定可以存取檔案夾的IP位址或網段。

輸入IP位址，按下【新增】，即可新增一個可存取多媒體檔案夾的IP位址。如果要新增一個網段，可輸入IP位址如“59.120.150.”表示所有59.120.150.* 網段的電腦均可存取多媒體檔案夾。

NOTE

檔案名稱的編碼方式：

CMS及SMP都允許使用UTF-8編碼格式做為它的檔案名稱。如果你在檔案名稱中包含了非英文字母的字元，我們建議你在使用Windows XP的電腦或更新版本的作業系統中上傳檔案，並且你的FTP軟體必須支援UTF-8格式。若你不確定你的作業系統或者是軟體是否支援UTF-8格式，請使用英文字母或數字做為你的檔案名稱，如“abc01.mpg”。

4. 若您要開啓FTP功能，請勾選“**FTP存取服務**”，讓遠端電腦可採用FTP的方式存取CMS伺服器的資料夾。

關閉FTP存取	使用者無法透過FTP存取多媒體資料夾。
啓動FTP存取	使用者可以透過FTP存取多媒體資料夾。想要使用FTP服務的使用者必須擁有從FTP服務存取分享檔案夾的權限，並且在使用資料夾前，使用帳號及密碼登入。

**NOTE**

CMS 不支援匿名FTP服務。

NOTE

每個對應的群組只能下載最多8192個檔案及256個資料夾。

NOTE

您可選擇由FTP或網路芳鄰來管理多媒體資料夾。無論何種方式，您均能存取相同的多媒體資料夾並上傳/下載相同的資料。

NOTE

如果檔案夾存取設定為“權限控管模式”，請在連線時輸入使用者帳號與密碼 (例: administrator)

NOTE

多媒體資料夾可存放的最大的單一檔案大小為2G。SMP多媒體播放器無法與2GB或以上的檔案同步。

NOTE

建議您選用支援UTF-8檔名傳輸的FTP工具。

僅允許指定的IP位址存取分享檔案夾：當勾選此選項，表示僅允許指定的IP位址(或指定網段)的電腦，以FTP服務存取資料夾。按下【新增／編輯】按鈕，你將會看到一個彈出式視窗。

設定FTP存取檔案夾的IP位址或網段。如輸入172.16.0.1允許此IP存取FTP服務。如果要新增一個網段，可輸入IP位址如“172.16.0.”表示所有172.16.0.* 網段的電腦均可存取FTP服務。

5. 最後按下【儲存】，儲存設定值。

2-1-3 將多媒體檔案上傳到CMS伺服器

完成CMS檔案夾及存取權限的設定後，您可以利用以下兩種方式將多媒體檔案上傳到CMS伺服器：

利用網路芳鄰存取分享的資料夾

利用您PC的檔案總管或網路的芳鄰，在位址列輸入\\cms.ip.address (例: \\10.1.2.3)，就會看到新增的多媒體資料夾，如果CMS與PC位於同一個區域網路內，您也可以使用Cayin Seeker的Open Folder功能開啓資料夾。

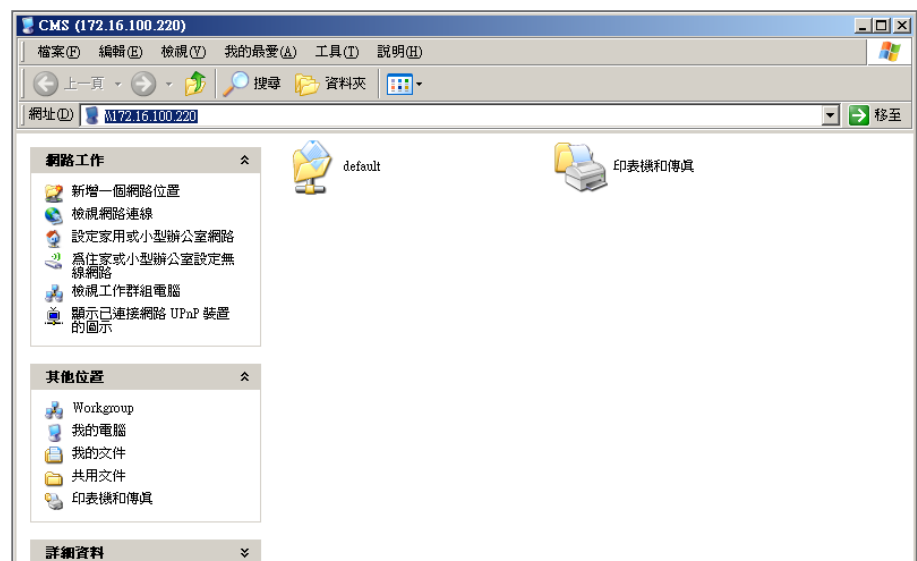

利用FTP客戶端工具

如果您啓用CMS上FTP伺服器服務，可以選取一個您喜歡的FTP工具，利用FTP工具，輸入帳號密碼後即可存取多媒體檔案夾。

NOTE

群組名必須為英文，且大小寫視為不同的群組名稱。

2-2 建立／管理群組

為了管理上的方便，您可以為客戶端（SMP播放器）建立群組，並且為群組指定特定的資料夾，讓客戶端能透過中央排程或同步更新的方式，取得特定的資料。

在多數情況下，群組是管理播放器最輕鬆有效率的方法。若需要多一層群組便於管理，您可考慮建立「集成(Aggregation)」來協助您進一步管理播放器。請參考2-3節內容以取得詳細資訊。

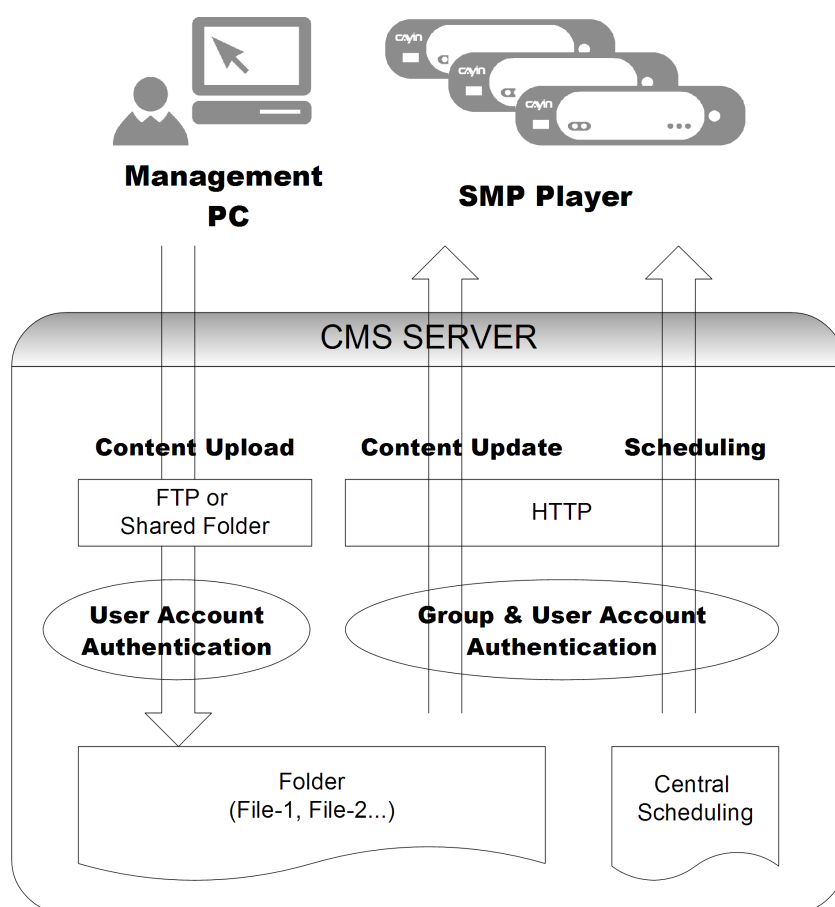



2-2-1 建立新群組

若要新增新的群組，可透過下面的操作步驟，完成操作：

1. 使用具有“權限控管-群組”權限的管理帳號(例如預設的“**administrator**”)，登入CMS伺服器。
2. 在管理頁面中點選「權限控管」，並選取「群組」頁。
3. 按下【新增群組】，在“群組名稱”中輸入新增的群組名稱，選取“新增一個新檔案夾”，輸入新檔案夾的名稱，按下【儲存】，即可新增群組及群組資料夾。

新增一個群組

群組名稱: Cayin

選擇檔案夾

新增一個新檔案夾

選擇已存在的檔案夾 PRO

儲存 關閉

4. 或者，選取“選擇已存在的檔案夾”，並在下拉選單中指定您要使用的資料夾名稱，即可指定新增的群組，套用現有的資料夾。指定完成後，按下【儲存】完成設定。

2-2-2 編輯群組

您可以修改群組的設定，請依照下面步驟操作：

1. 使用具有“權限控管 - 群組”權限的管理帳號，登入CMS伺服器。
2. 在管理頁面中點選「權限控管」，並選取「群組」頁。
3. 按下要修改群組資料夾旁的【編輯】按鈕，在“編輯群組”對話窗的“選擇檔案夾”中選取要套用的資料夾。



4. 按下【儲存】，回到上一層選單，按下【套用】，完成設定。

2-2-3 刪除群組

您也可以透過刪除的功能，刪除不再使用的群組：

1. 使用具有“權限控管 – 群組”權限的管理帳號，登入CMS伺服器。
2. 在管理頁面中點選「權限控管」，並選取「群組」頁。
3. 按下要刪除群組資料夾旁的【刪除】按鈕，刪除指定的群組。





2-3 集成(Aggregation)

NOTE

若集成的排程順序高於群組，則SMP播放器會播放預設的群組排程。您也可以勾選集成中的“高優先順序”選項，讓集成中的排程順序高於群組排程。

您可在此建立並管理「集成(Aggregation)」。簡單來說，「集成」的概念為「群組中的群組」，您可以在集成中新增群組來管理內容，並同時排程多個群組。例如，若您將“播放器1”指派給“群組1”，並將“群組1”指派給“集成1”，則“播放器1”會根據您所設定的優先順序，播放“群組1”和“集成1”中的檔案。若您希望位於不同群組中的播放器能播放相同多媒體檔案，「集成」是非常便利的功能。您可以在此新增/編輯集成，協助您快速有效地管理多個群組檔案。

NOTE

您不能將同個群組納入不同的集成中。若不希望集成管理員管理集成中的群組，請參考2-4一節取得詳細資訊。

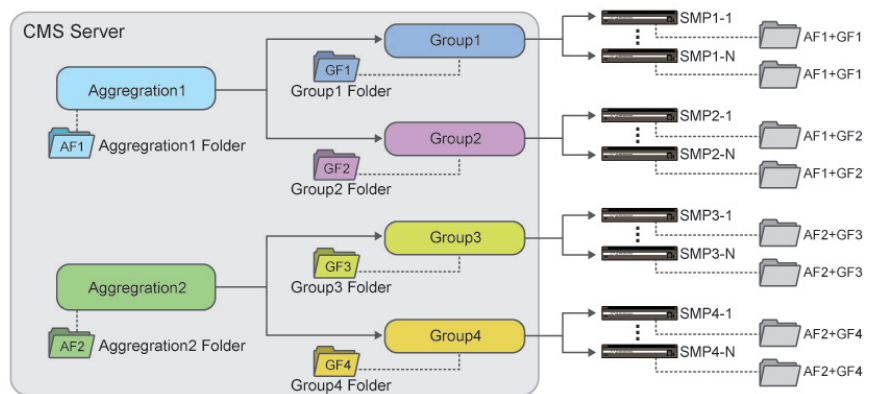

1. 使用具有“權限控管 – 集成”權限的管理帳號，登入CMS伺服器。



2. 點選【新增一個集成】，您會看見一個彈出視窗。



- 在此命名您的集成，並選擇要加入此集成的群組。點選【**選取=>**】將選取的群組移動至「選取群組」欄位。您也可以點選【**選取全部=>**】選取所有可用的群組。
- 點選【**更新**】取得最新的群組。若您希望移除選取的群組，請點選【**刪除**】或【**刪除所有**】。
- 點選【**套用**】儲存變更值並返回「集成」頁面。
- 現在您可以在清單中看到新增的集成。若要編輯該集成，請點選【**編輯**】；若要刪除該集成，請點選【**刪除**】。



- 建立集成之後，系統會建立依集成的名稱建立一個多媒體資料夾。集成下的任何檔案都會儲存在此資料夾中。位於集成中群組播放清單的SMP播放器會下載其中的檔案至本機多媒體資料夾。

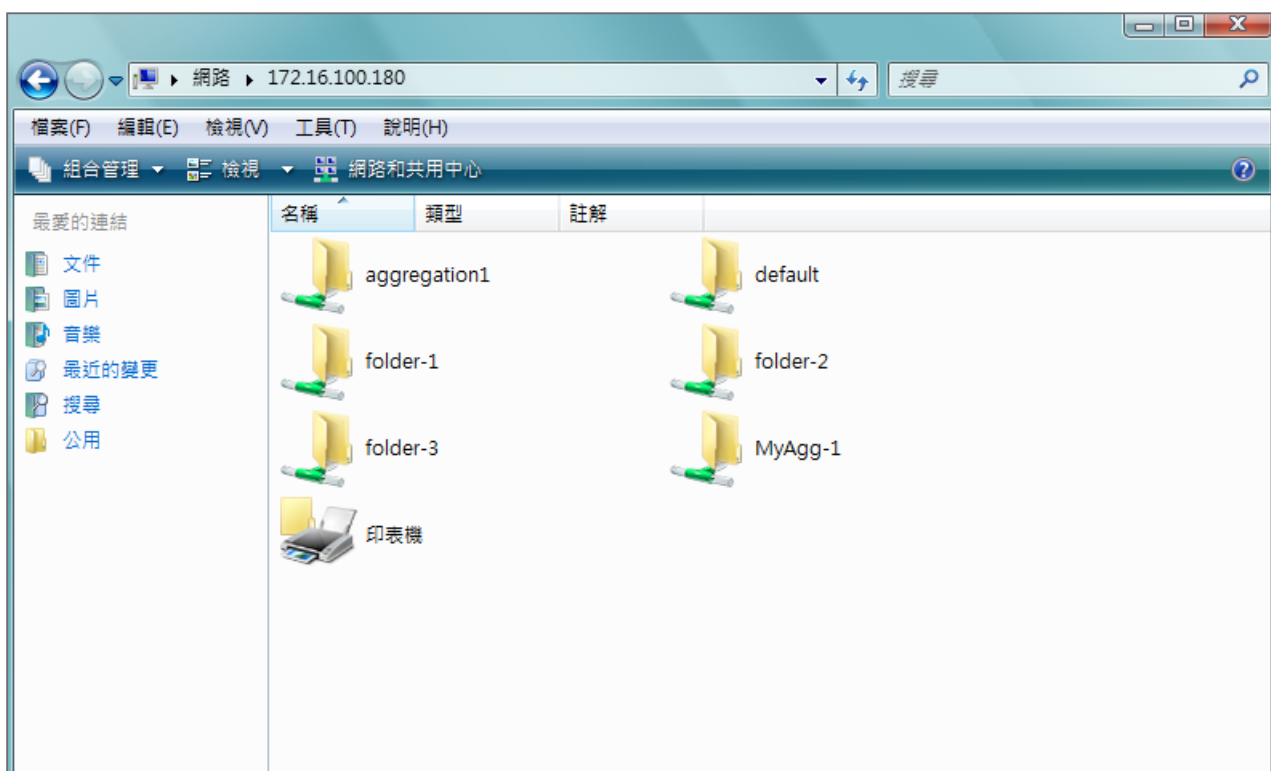

**NOTE**

若您想要使用其它帳號登入管理系統，您可以點擊頁面中的「Logout」圖示，登出目前的管理頁面。再以不同的使用者身份登入。

NOTE

使用者帳號必須為小寫英文字母。

NOTE

若您希望修改目前登入的使用者密碼，您可以點擊管理頁面中的「變更密碼」圖示，即可透過修改密碼頁面，即時的修改登入帳戶的使用者密碼。

NOTE

您也可在此指派集成存取權限。若您僅選擇集成而不包括此集成中的群組，表示您僅能存取該集成而無法存取集成中的群組。

2-4 建立／管理使用者帳號

在CMS伺服器中，除了主要管理者帳號外，您可為不同的使用者建立帳號，並且指定適當的管理權限，請參考下面的操作，管理使用者帳號。



1. 用具有“權限控管 – 使用者帳號”權限的管理帳號，登入CMS伺服器。
2. 在管理頁面中點選「權限控管」，並選取「帳號」頁。
3. 按下【新增帳號】，在“帳號名稱”中輸入要新增的帳號名稱。
“新密碼”中輸入此帳號的密碼。在“確認密碼”欄中再輸入一次密碼。

4. 在“管理群組”中指定此帳戶的群組管理權限。選取“所有群組”，表示此帳戶可以管理此伺服器中的所有群組。

NOTE

在 CMS 伺服器中預設建立了“administrator”、“webadmin”及“smbuser”等三個帳號，administrator 為預設的管理者帳號，webadmin 與 smbuser 為相容舊版 SMP 播放器的帳號。您僅能針對這些帳號進行編輯工作，但無法刪除。administrator 與 webadmin 帳號預設密碼為 admin，smbuser 的預設密碼為 smbuser。

5. 選取“選擇群組”，您可以指定部份群組做為管理對象。在“群組”選區中會將 CMS 伺服器中的所有群組都列在選單中，您可以使用滑鼠點選您要的選項，按下【選擇】，您所選的群組就會被放置到右邊的選區中。
6. 若您要取消選取的項目，可以在右邊的選區中選取要取消選取的項目，按下【移除】，將其自選取清單中移除。或者，您可以按下【全部移除】全部重新選取。
7. 最後，在“功能權限”中勾選此帳號所擁有的功能權限，在完成勾選動作後，按下【儲存】，儲存設定。如果使用者帳號將 Web Manager 相關權限都關閉，這個帳號將無法登入 Web Manager，但是仍然可以使用這個帳號作為 SMP 檔案同步使用。

功能權限	
<input checked="" type="checkbox"/>	系統狀態
<input checked="" type="checkbox"/>	播放器管理 - 客戶端列表
<input checked="" type="checkbox"/>	RTB 伺服器
<input checked="" type="checkbox"/>	資源管理 - 面板管理
<input checked="" type="checkbox"/>	資源管理 - 節目管理
<input checked="" type="checkbox"/>	資源管理 - 影片播放清單管理
<input checked="" type="checkbox"/>	資源管理 - WEB 播放清單
<input checked="" type="checkbox"/>	資源管理 - 字型管理
<input checked="" type="checkbox"/>	中央排程 - 多媒體
<input checked="" type="checkbox"/>	中央排程 - 影像投影片
<input checked="" type="checkbox"/>	中央排程 - 跑馬燈
<input checked="" type="checkbox"/>	中央排程 - 面板
<input checked="" type="checkbox"/>	中央排程 - WEB 播放清單
<input checked="" type="checkbox"/>	中央排程 - 音量
<input type="checkbox"/>	權限控管 - 檔案夾管理
<input type="checkbox"/>	權限控管 - 群組
<input type="checkbox"/>	權限控管 - 集成
<input type="checkbox"/>	權限控管 - 使用者帳號
<input type="checkbox"/>	網路設定
<input checked="" type="checkbox"/>	系統 - 系統設定
<input checked="" type="checkbox"/>	系統 - 系統維護

8. 再按下【儲存】，關閉此視窗，回到主選單。最後按下【套用】，完成設定。

3. 播放器管理

3-1 客戶端清單	29
3-2 於Google地圖監控SMP播放器	30

NOTE

在“沒有群組資訊的播放器”群組中的播放器屬於舊版，所以沒有群組資訊。

3-1 客戶端清單

透過CMS伺服器，我們可以一次管理多個SMP播放器的設定。透過“客戶端列表”頁，您可以查看到所有播放器的名稱、IP位址、Web管理員的埠號及狀態等連上CMS伺服器的SMP播放器資訊。

索引	名稱	IP位址	埠號	狀態	GPS	指令
1	SMP-WEBPLUS	59.120.150.76 (172.16.9.140)	80	OK	N/A	資訊 打開 刪除
2	SMP-WEBPLUS	59.120.150.76 (172.16.9.169)	80	失敗	正常	資訊 打開 刪除
3	SMP-WEBPLUS	111.83.87.155 (111.83.87.155)	80	OK	固定	資訊 打開 刪除
4	SMP-WEB4	115.80.118.85 (115.80.118.85)	80	OK	固定	資訊 打開 刪除

名稱	SMP播放器的主機名稱
IP位址	SMP播放器的IP位址。如果SMP被用在防火牆之後，第一個IP將會是實體IP，第二個IP將會是虛擬IP（即SMP擁有的IP）。除了上述的狀況外，第一及第二個IP位址通常會相同。
埠號	Web 管理員的埠號。
狀態	<p>“OK”表示SMP播放器功能正常；“失敗”表示SMP播放器不再傳送連接到伺服器的訊號。失敗通常是因為網路斷線，或者是SMP被不正常的關閉。</p>
GPS	<p>若您有啟動GPS定位功能，將可在此查看SMP播放器的位置狀態。</p> <ul style="list-style-type: none"> • N/A：該台SMP播放器沒有設定定位功能（GPS或固定位置）。 • 正常：該台SMP播放器的GPS功能正常運作。 • 無訊號：該台SMP播放器已設定GPS功能，但目前GPS接收器無法收到任何訊號。 • 固定：該台SMP播放器已設定固定位置。
指令 (資訊)	您可以預覽CMS控管的每台SMP播放器詳細資訊，包括機種、軟體以及其他說明。
指令 (打開)	開啓瀏覽器連接到SMP的Web Manager。這個程式會試著連接到實體IP。
指令 (刪除)	移除項目

NOTE

當你使用3G網路時，SMP播放器可能會定期自動更換其IP位址（視你的3G網卡設定而異）。所以，在此情況下唯一能遠端連接每一台SMP播放器管理界面的方式，即為透過CMS管理界面裡的“播放器管理”。

當您將滑鼠指標移至狀態欄的播放器項目上方，您將可以看到該播放器上次訊息回應與註冊時間。



索引	名稱	IP 位址	埠號	狀態	指令
1	ISE-Backup	172.16.4.176 (172.16.4.176)	80	OK	資訊 打開 刪除
2	H_PRO3	上次訊息回應: Mon Jan 21 15:48:47 2008, 註冊時間: Fri Jan 18 23:08:29 2008		OK	資訊 打開 刪除
3	H_WEB3	172.16.4.204 (172.16.4.204)	80	OK	資訊 打開 刪除

3-2 於Google地圖監控SMP播放器



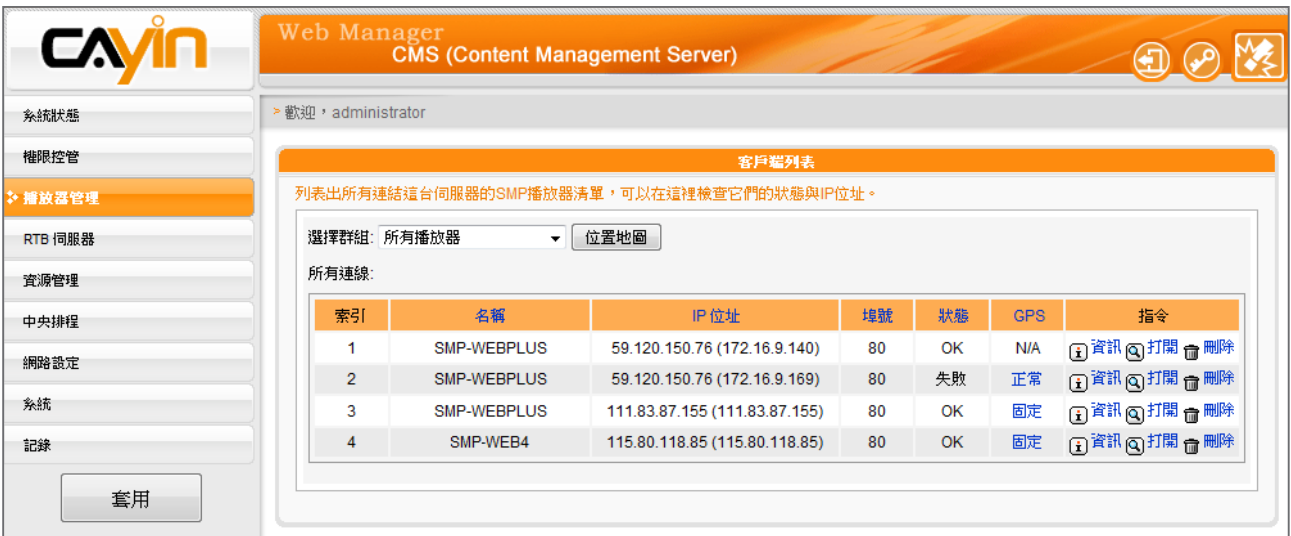

1. 登入CMS伺服器的管理界面，並點選「播放器管理」。

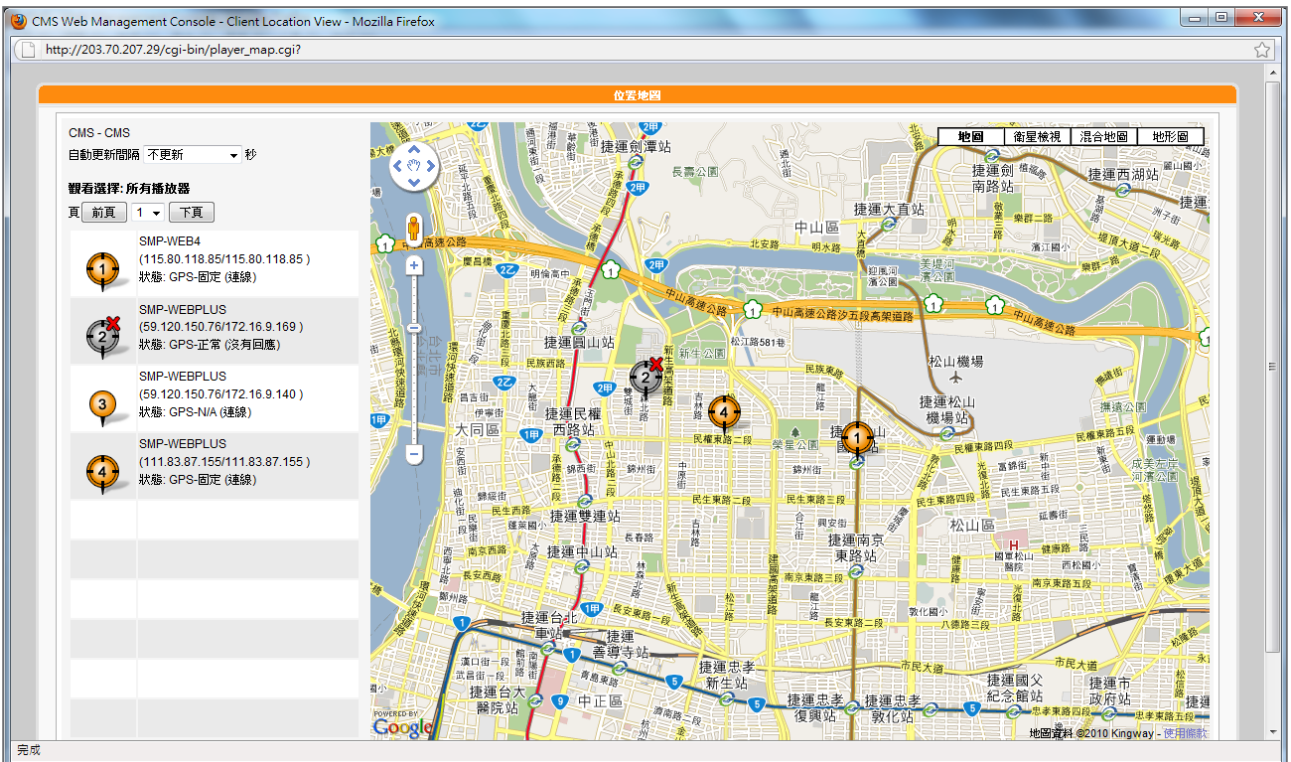

2. 點擊【位置地圖】，然後系統會另開視窗顯示Google地圖。你可以選擇該頁自動更新的頻率。



3. 所有SMP播放器都列在視窗的左邊，一頁最多能顯示10台播放器的資訊。若你想要查看其他更多的播放器，請點選【前頁】、【下頁】或直接選擇頁碼。茲將所有圖示的解釋如下：

	<ul style="list-style-type: none"> 該播放器有設定支援GPS或固定位置。 目前該播放器正與本台CMS正常連線。
	<ul style="list-style-type: none"> 該播放器有設定支援GPS或固定位置。 目前該播放器無法與本台CMS連線。 該播放器會於地圖上顯示最後一次連線至CMS伺服器的位置。
	<ul style="list-style-type: none"> 該播放器沒有設定支援GPS或固定位置。 目前該播放器正與本台CMS正常連線。 該播放器不會於地圖上顯示。
	<ul style="list-style-type: none"> 該播放器沒有設定支援GPS或固定位置。 目前該播放器無法與本台CMS連線。 該播放器不會於地圖上顯示。

4. 若你想要看任一台播放器的詳細資訊，可以於地圖上點擊相對應編號的小圖示。

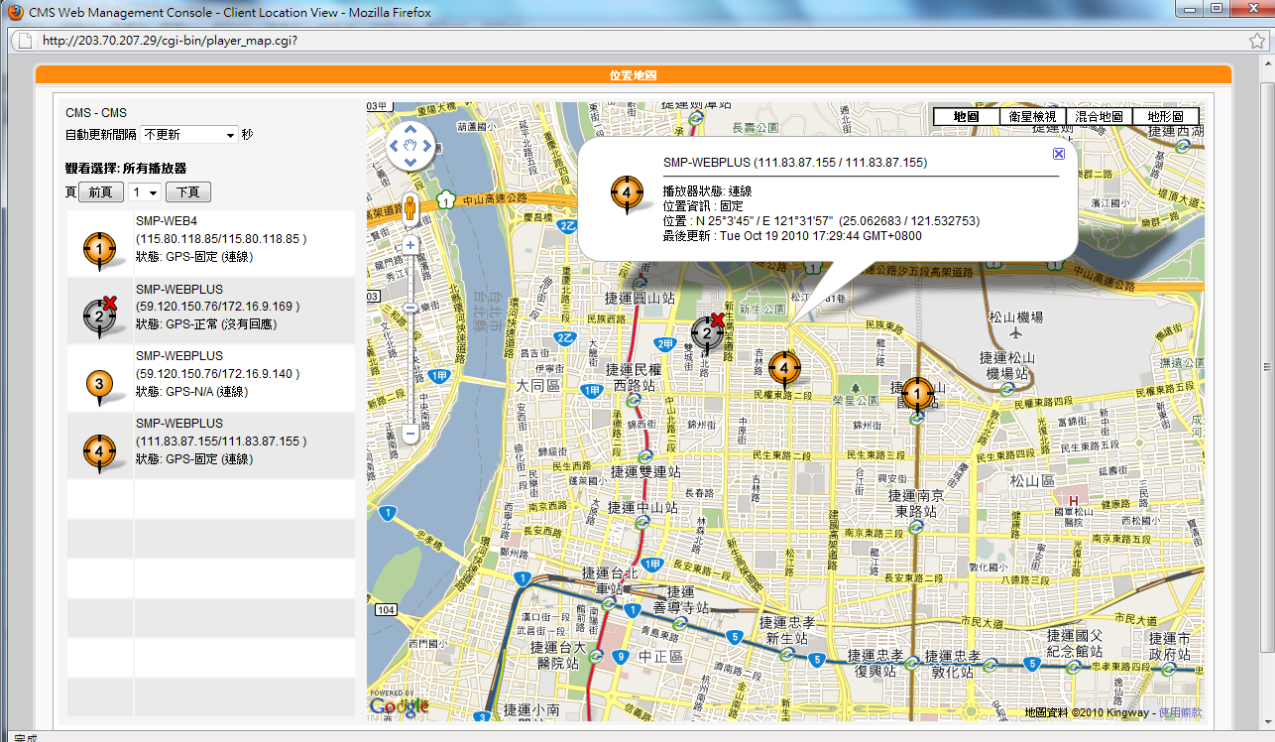

完成

4. RTB伺服器 (即時影音串流)

NOTE

RTB伺服器管理頁面中的輸入源個數會因您的多媒體串流視訊卡規格不同，而有所差異。如在下面的管理頁面中，共包含了四個訊號輸入源，表示此CMS伺服器可管理四個訊號輸入源。

NOTE

雖然廣播、多播、單播理論上可以並用，除非您對網路協定運作十分熟悉，我們建議您只選用廣播、多播、單播其中一種傳送方式。

NOTE

請不要加入不存在的播放器，因為它將會耗用掉你的網路頻寬。也不要傳送封包給Microsoft Windows的電腦，因為Windows會在聽取UDP埠時，回傳大量的“**ICMP port unreachable**”封包到伺服器上。

當您的CMS伺服器安裝了“多媒體串流視訊卡”，CMS伺服器即具備即時串流(RTB)伺服器的功能。您可以透過RTB伺服器管理頁面，管理輸入源的播放設定，及接收端的位置。

1. 使用具有“**RTB伺服器**”管理權限的帳號，登入CMS伺服器。切換到“**RTB伺服器**”管理頁面。
2. 勾選要使用的訊號源，並指定為此輸入源的頻道號碼。
3. 依電視訊號模式，在“**選擇設定**”中選取格式與頻寬。



4. 按下【**新增編輯客戶端**】，指定對客戶端的播放模式。您可以參考下表勾選您要的播送模式。

IP廣播	將訊息源播放給區域網路中的客戶端。
多播	啟用多播功能，發送串流封包到啟用多播的用戶端。多播IP位址範圍從224.0.0.1 ~239.255.255.255。
單播	將訊息源播給指定IP位址中的播放器。您可在“ 新增單播客戶端 ”中的“ 名稱 ”欄位，輸入客端機器名稱，在“ IP ”中輸入相對應的位址，並按下【 新增 】。客戶端名稱會顯示在“ 單播 ”表中。要移除現有客戶端，請點選指令欄中的【 移除 】。

5. 點擊【**Video Option**】設定影片相關參數。

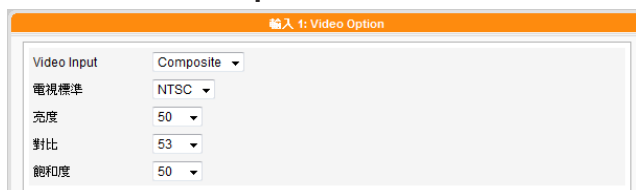
**NOTE**

以下兩種狀況，會出現“請聯絡您的經銷商，或與鎧應科技連絡（<http://www.cayintech.com>）”訊息：

1. 尚未購買任何RTB授權，或向鎧應科技購買影像擷取卡。若想進一步瞭解即時廣播功能，請與鎧應產品銷售人員連絡。
2. 若已經購買具備RTB功能的產品，但仍出現此訊息，可能因為伺服器上的PCI影像擷取卡沒有插好，請與您的經銷商連絡，以解決此類問題。



5. 客戶端資源管理

5-1 面板管理	35
5-2 節目	37
5-2-1 建立節目單組	37
5-2-2 編輯節目：面板	38
5-2-3 編輯節目：多媒體	38
5-2-4 編輯節目：影像投影片	42
5-2-5 編輯節目：跑馬燈	43
5-2-6 編輯節目：HTML/Flash	45
5-2-7 完成節目設定	46
5-3 影片播放清單	46
5-3-1 編輯影片播放清單	46
5-3-2 匯入/匯出影片播放清單	48
5-4 WEB播放清單管理	49
5-4-1 編輯WEB播放清單	49
5-4-2 匯出/匯入WEB播放清單	52
5-5 字型管理	53
5-5-1 將字型加入SMP播放器	53
5-5-2 在SMP-PRO系列播放器中套用字型	54
5-5-3 在SMP-WEB系列下套用字型設定	54

CMS內容管理伺服器可以用來管理SMP-PRO系列播放器的面板及SMP全產品系列的播放清單等。您可以透過「資源管理」頁，進行客戶端資源管理。

5-1 面板管理

SMP-PRO系列產品具備更換面板，展示不同多媒體內容的功能，您可以將設計好的.csk/.csks檔案上傳到CMS伺服器上，並透過CMS集中管理的功能，定期更換SMP-PRO系列產品的面板。

NOTE

SMP-WEB播放器的「節目」功能可使用面板。

NOTE

SMP播放器中的面板解析度及顯示設定必須相同。您可製作一個支援多個解析度的面板(.csk)。請參考SMP-PRO系列產品手冊的關於銜應面板編輯工具的章節。

上傳面板

請參考下面的操作步驟，上傳面板檔案 (.csk/.csks)。

1. 使用具有“資源管理 - 面板管理”權限的管理帳號，登入CMS。
2. 在管理頁面中選取「資源管理」，選取「面板管理」頁。
3. 先選擇一個群組/集成，再按下【瀏覽】，並透過“選擇檔案視窗”，找到要上傳的面板檔 (.csk/.csks)。
4. 按下【上傳】，即可上傳面板。

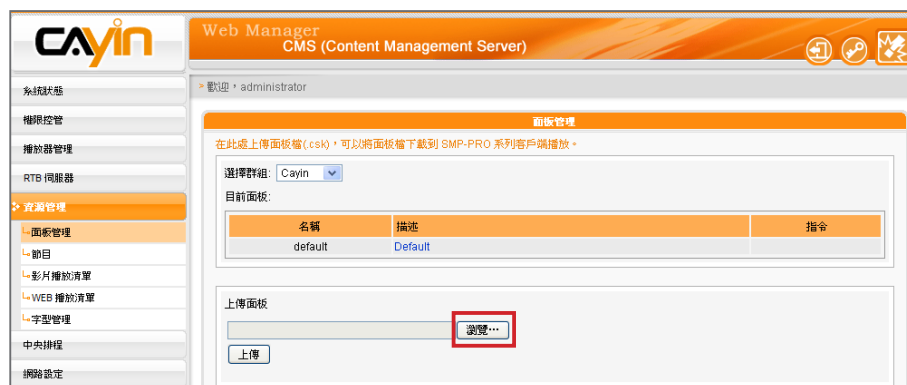

NOTE

您可透過鎧應面板編輯工具 (Skin Editor) 來製作面板檔 (.csk)。所有上傳的面板會列於「資源管理 > 面板管理」中的“目前面板”表格中。請參考SMP播放器系列手冊了解鎧應面板編輯工具的用法。

- 上傳成功後，您可以看到“目前面板”中列示了您的面板，“名稱”欄位，代表面板名稱，由鎧應面版編輯工具製作而成的。“描述”欄即面板說明，你可以點擊描述欄位預覽面板。

名稱	描述
default	Default

點擊連結查看面板

名稱: skin1

預覽:

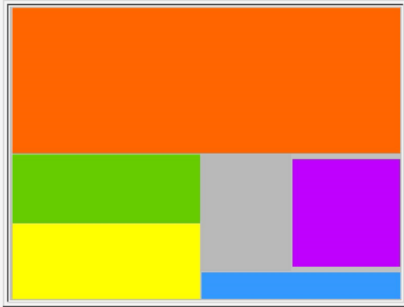

信息:

描述:

- 多媒體區塊
- 多媒體區塊
- 影像投影片區塊
- 影像投影片區塊
- 跑馬燈區塊
- 時鐘區塊
- Flash 區塊

解析度: 1024x768

建立時間: 2009/Dec/25 02:30:55 Friday

- 若您要刪除面板，可按下【刪除】，移除面板。

匯出面板

您可以匯出面板，儲存於您的個人電腦內，之後視需要再上傳到其他SMP播放器或CMS伺服器。您也可以Skin Editor內，開啓已匯出的面板，繼續編修。點擊【匯出】，然後您會看到一個彈出視窗，裡面列出所有面板。請選擇您希望匯出的面板，然後點擊【匯出】。

NOTE

您可以匯出一個面板至CSK檔，或一次匯出多個面板檔至CSKS檔。CSKS檔能再匯入其他SMP播放器或CMS伺服器使用，但無法由Skin Editor開啓，做進一步的編修。

NOTE

僅SMP-WEB系列播放器支援此功能。

NOTE

若您尚未建立任何群組或集成(Aggregation)，請前往「權限控管 > 群組」或「權限控管 > 集成」頁面新增群組或集成。

NOTE

您可建立一個節目單組來分類您的節目。節目單組的主要功用在於讓您更輕鬆的管理節目，不可將其用於排程或內容更新之用。

NOTE

建立節目的步驟取決於您選擇的面板。若您選擇的面板不包括某些多媒體區塊，系統會跳過該區塊的設定步驟。

5-2 節目

5-2-1 建立節目單組

您可以將所有SMP播放器分成群組並為每個群組編輯節目。接著，所有位於相同群組的SMP播放器均會套用相同的節目。請依照以下步驟編輯節目。

1. 使用具有“資源管理 - 節目”權限的管理帳號，登入CMS伺服器。
2. 按一下「資源管理」，並選取「節目」。
3. 在下拉選單中選取群組或集成。CMS會將節目套用至選取的群組或集成中的節目播放器。
4. 依以下步驟選取一個包含在此類別中的節目單組以及節目。若您尚未建立任何節目單組，請按一下【新增單組】並輸入一個節目單組名稱。



5. 按一下【新增】開始逐步編輯節目。



NOTE

您可以使用鑿應面板製作工具來建立自訂面板並上傳至 CMS 供日後使用。請前往「資源管理 > 面板管理」上傳面板。

5-2-2 編輯節目：面板



1. 開始選取面板之前，請輸入節目名稱及敘述。
2. 選擇要套用至此節目的面板類型。點擊“預覽”了解面板的詳細資訊。若您選擇“不使用面板(全螢幕播放多媒體區塊)”，播放器會以全螢幕播放多媒體檔案。按一下【下一步】繼續。

5-2-3 編輯節目：多媒體

NOTE

在「面板」頁選取具有多媒體區域的面板。



(A) 多媒體資料夾中的多媒體檔案：

1. 勾選“多媒體檔案放在多媒體檔案夾”並點擊“編輯播放清單”，您會看到一個彈出視窗。所有多媒體檔案夾中的影片檔案將會列在左側。您可點選【更新】隨時更新多媒體資料夾中的檔案。若左欄並未列出任何項目，表示檔案夾中沒有任何檔案，請將影片檔案上傳至多媒體檔案夾中。
2. 選擇要播放的檔案，按住Shift鍵或Ctrl鍵，您可以在一個時間內選擇多個檔案，或逐一選取檔案。在左欄中，標示有“*”星號者，代表檔案夾的名稱。若選擇這個項目，表示選取檔案夾中所有的檔案。
3. 點選【選取=>】，左邊所選取的檔案將會被複製到右欄中，SMP只會播放在右欄所列示的檔案。

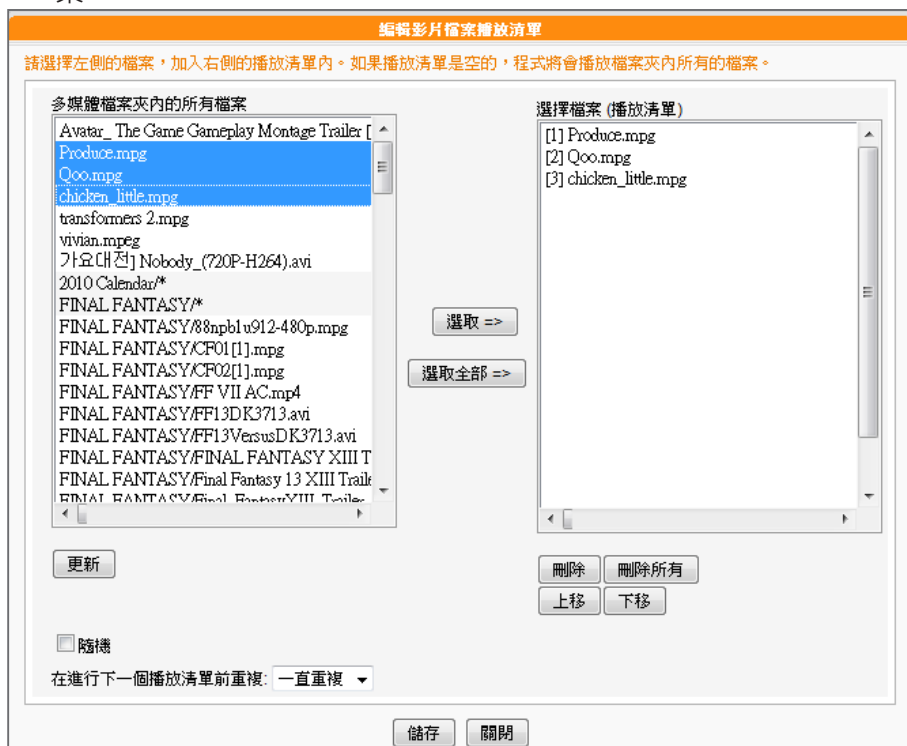

4. 若想播放多媒體檔案夾中的所有檔案，可以按下【選取全部=>】按鈕，接著，在左欄的所有檔案將會全數被複製到右欄中。
5. 現在，您可以排列所選取檔案的順序。在右欄中，每個檔案會被加入一個序號，SMP播放器會依照此序號1, 2, 3 ... N自多媒體檔案夾中播放檔案。請參考下列的表格取得細部功能說明。您可以按下【上移】及【下移】調整順序，或者是按下【刪除】及【刪除所有】刪除項目。



上移	在右框內點選欲排前的檔案後，點擊【上移】則該檔案的排序會向前移一位。
下移	在右框內點選欲排後的檔案，點擊【下移】鍵，則該檔案的排序會向後移一位。
刪除	欲移除位於右方“選擇檔案”框內的檔案，請先選擇欲移除的檔案，然後點擊【刪除】鍵。此時，被選取的檔案會從右框內移除，但不會從多媒體檔案夾內移除。
刪除所有	點選【刪除所有】，所有的項目將會從右欄中被移除，但所有的檔案會被保留在多媒體檔案夾中。
隨機	若您勾選“隨機”這個選項，播放清單中的選項不會按照順序播放，會以隨機的方式播放。

6. 若要多次播放多媒體資料夾中所有多媒體檔案，請勾選“在進行下一個播放清單前重複:”並設定重複播放次數。若選取“一直重複”，SMP播放器會重複播放此節目而不會播放Web播放清單中的下個項目。若選取“3”，SMP播放器會重複播放多媒體資料夾中的檔案三次，接著播放清單中的下個項目。

NOTE

若要啟用“在進行下一個播放清單前重複:”，請至「資源管理 > WEB播放清單」頁面，將播放清單中的節目播放時間設為“一直重複”。若您為此節目設定了某個播放時間 (例如50秒)，SMP播放器可能無法在設定的時間內重複播放多媒體資料夾中的所有檔案。因此，此功能可能無法正常運作。

(B) 中央排程 (從CMS伺服器) :

若您要用CMS伺服器中央控管多媒體檔案播放清單，請勾選此項目。啟用此功能，您可以在某個特定時間或時段播放選取的多媒體檔案。請參考CMS伺服器手冊中的“中央排程”了解詳細設定方法。



(C) RTB/RTP 串流

如果您要播放CMS伺服器中的即時串流，可以透過選取播放RTB選項，指定播放串流影像。當指定此選項時，請選取相對應的頻道，如CMS伺服器。要播放RTP (Real-time Transport Protocol) 協定串流，請輸入相關的RTP伺服器通訊埠號，並選取資料來源的播放模式。您可以在沒有串流封包時，選擇播放多媒體檔案夾中的檔案。

RTB與RTP是不同的串流協定

1. 播放器端的RTB功能，只能搭配CMS RTB 功能。
2. 您可以使用RTP相容的軟體傳送RTP串流到SMP上，如VideoLAN client/server (<http://www.videolan.org>)

(D) HTTP/MMS 串流

若要透過HTTP或是MMS串流播放影片檔案，例如在WEB伺服器或者是MMS伺服器上的影片檔，請在此選項中輸入URL位置。

(E) 影像輸入 (僅部分Model支援)

若要在多媒體區塊播放視訊輸入AV-IN訊號，請啟動此選項。有關此項功能的詳細設定，請參閱SMP-WEB系列手冊7-4-8節了解詳細的影像輸入設定。

(F) 靜音功能

若不希望播放多媒體來源的聲音，請勾選“靜音”選項停止聲音播放。

完成設定之後，請點選【下一步】繼續。

請依以上步驟完成“多媒體2”的設定。



NOTE

請前往「面板」頁選取具有影像投影片區域的面板。

5-2-4 編輯節目：影像投影片

1. 您可在此指定內容來源並進行相關設定。

播放多媒體檔案夾內所有圖片	播放多媒體資料夾中的所有檔案，包括頂層目錄及子目錄(依設定值而定)。按一下“編輯播放清單”進一步編輯播放清單。若未選擇任何檔案，則會播放資料夾內的所有檔案。
---------------	--

2. 在“間隔”選項中指定以“秒”為單位的圖片播放時間。

3. 在“順序”選項中指定播放照片投影片檔案的順序是「向前」、「向後」或者是「隨機」。



4. 設定“轉場特效”，您可以選擇一個轉場效果，讓圖片的播放更具視覺吸引力。

5. 若希望系統自動調整影像大小以符合圖片輪播區域，請勾選“自動縮放”。如果啓用這個功能，系統將會自動調整每個影像的大小，符合您在面板中所定義的圖片輪播區塊。共有二種方式供您選擇：

等比例縮放	系統會根據原比例縮放圖片。
不等比例縮放	系統可依其長度或寬度縮放圖片。

6. 點選【下一步】繼續。

請依上述步驟完成“影像投影片2”的設定。

NOTE

請前往「面板」頁選取具有跑馬燈區域的面板。

5-2-5 編輯節目：跑馬燈

您可從多媒體來源中選取跑馬燈文字，並設定字型及跑馬燈區塊的顏色。請參考以下表格設定來源以及文字內容。

在此輸入文字	
多媒體檔案夾內的文字檔	若您想要播放長串文字，您可以選擇將要播放的文字存為一個文字檔，並將此檔案放置到多媒體檔案夾中。當啟用了這個選項，您就可以從下拉選單中選擇任何已匯入的文字檔(.txt)。之後，SMP即會播放儲存在文字檔案內的文字。SMP-PRO系列現在支援UTF-8字元編碼，若您的內容不是以英文撰寫，請在儲存檔案時，選擇“UTF-8”字元編碼。
從URL／RSS取得文字	欲播放位於某特定URL中的文字時，可以在這個選項中輸入URL位址，如http://your_server/message.txt。如果您使用伺服器端的script來產生動態文字，我們建議您只將輸出文字傳送回SMP播放器。您也可以播放即時的RSS訊息。只需在空格中輸入URL位址即可，例如： http://rss.cnn.com/rss/cnn_us.rss.
中央排程 (從CMS伺服器)	由CMS伺服器控管文字跑馬燈的內容。關於相關的細部設定，請參考 CMS 伺服器的使用手冊。

您可變更文字字型、大小以及顏色。

1. 在“跑馬燈方向”下拉選單中，依使用的語言變更文字跑馬燈由“左至右”或“右至左”方向行進。
2. 您也可選取字型及字體大小，並直接輸入R、G、B色碼，點選【>>】得到確實的字型色彩。

另外，您也可以指定單色背景以及跑馬燈文字區的背景色彩。若沒有指定背景顏色，跑馬燈區會成為透明底。

1. 勾選“設定背景顏色”，輸入R、G、B色號並點擊【>>】按鈕，

NOTE

非英語RSS連結，格式也必須為UTF-8。

即可指定背景色。



2. 若要變更文字跑動方式，請從“靜止”、“水平跑動”、“由下往上”及“由下往上 + 水平跑動”選項中選擇一個項目並設定適當的文字跑動速度，“1”代表最慢速，“6”代表最快速。

靜止	文字為靜止，不跑動。
水平跑動	文字從左至右，或由右至左水平移動。下一行的文字會接著上一行呈現。
由下往上	文字由下往上跑動。若文字太長，超過您設定好的文字跑馬燈區塊的寬度，系統會自動斷行，將超過的文字轉往下一行。
由下往上 + 水平跑動	首先，文字會先由下往上，進入劃好的跑馬燈區塊後暫停，然後文字再由左至右跑完一行。

3. 選擇“由下往上”或“由下往上 + 水平跑動”時，請設定“停頓時間”。停頓時間是指當文字完成一行時，會暫停數秒，再開始跑動下一行。

4. 點選【下一步】繼續。

若您選用的面板有兩個文字跑馬燈區塊，請依上述步驟完成“文字跑馬燈 2”的設定。

5-2-6 編輯節目：HTML/Flash

僅SMP-WEB系列機種支援播放HTML/Flash。若您選取具有HTML/Flash區域的面板，即可在此新增或編輯HTML/Flash內容。

1. “HTML/SWF 檔案在多媒體檔案夾”：若您勾選此項目，可於下拉選單中選擇一個.html/.swf檔案播放。若您的檔案還未上傳至CMS的媒體檔案夾內，您也可以點擊【新增一個】按鈕，先設定這個檔案的名字，完成設定後，再將檔案上傳至CMS。若要新增其他參數，請點擊【額外參數】並填入適當的欄位新增其他參數。



2. “HTML/SWF 從遠端URL”：若勾選此項目，請輸入HTML/Flash檔案的URL位址。若要新增其他參數，請點擊【額外參數】並填入適當的欄位新增其他參數。

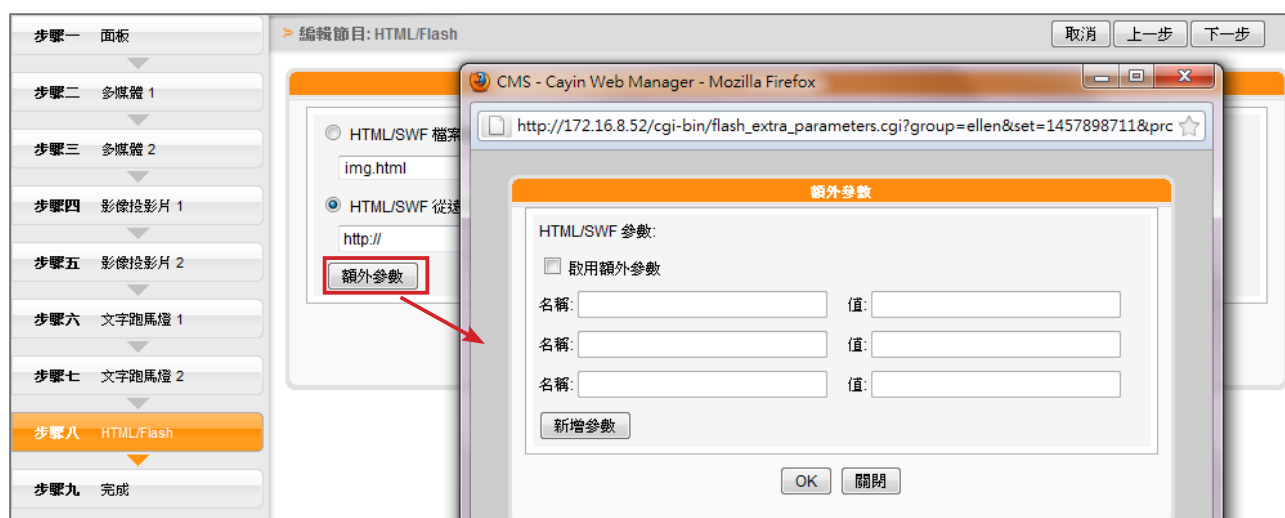

3. 點選“下一步”繼續。



5-2-7 完成節目設定

NOTE

若您複製節目至相同的節目單組，該節目名稱之後會加上“-copy”加以區別。

依據您選取的面板完成所有設定值之後，您會看到面板的預覽頁面以及其他相關資訊。按下【完成】結束節目精靈設定。

現在您可以在節目表格中看到設定的新節目。按下“編輯”修改節目，或按“資訊”檢視詳細的節目資訊。若要刪除節目，請按“刪除”。您也可以複製一或多個節目至所選則的節目單組。只需按一下“複製”並選取您要放置所選節目的節目單組，再按一下“複製”即可。

5-3 影片播放清單

您可在此建立一個影片播放清單，新增影片清單供中央排程使用。



5-3-1 編輯影片播放清單

1. 首先選取群組或集成，並在選取的群組中編輯現有的影片播放清單。您也可以選擇要新增影片播放清單的群組或集成。
2. 按一下【新增】，會看到一個彈出視窗。請輸入影片播放清單名稱以及描述。
3. 您可在左欄中看到多媒體資料夾中的所有檔案。選擇要新增至影片

播放清單中的檔案，按下【選取=>】，您會在右欄看到選取的檔案。若您要選取多媒體資料夾中的全部檔案，請按【選取全部=>】。您也可按下【更新】取得最新檔案。

4. 若要刪除選取的檔案或變更順序，請按下【刪除】、【刪除所有】以及【上移】、【下移】。

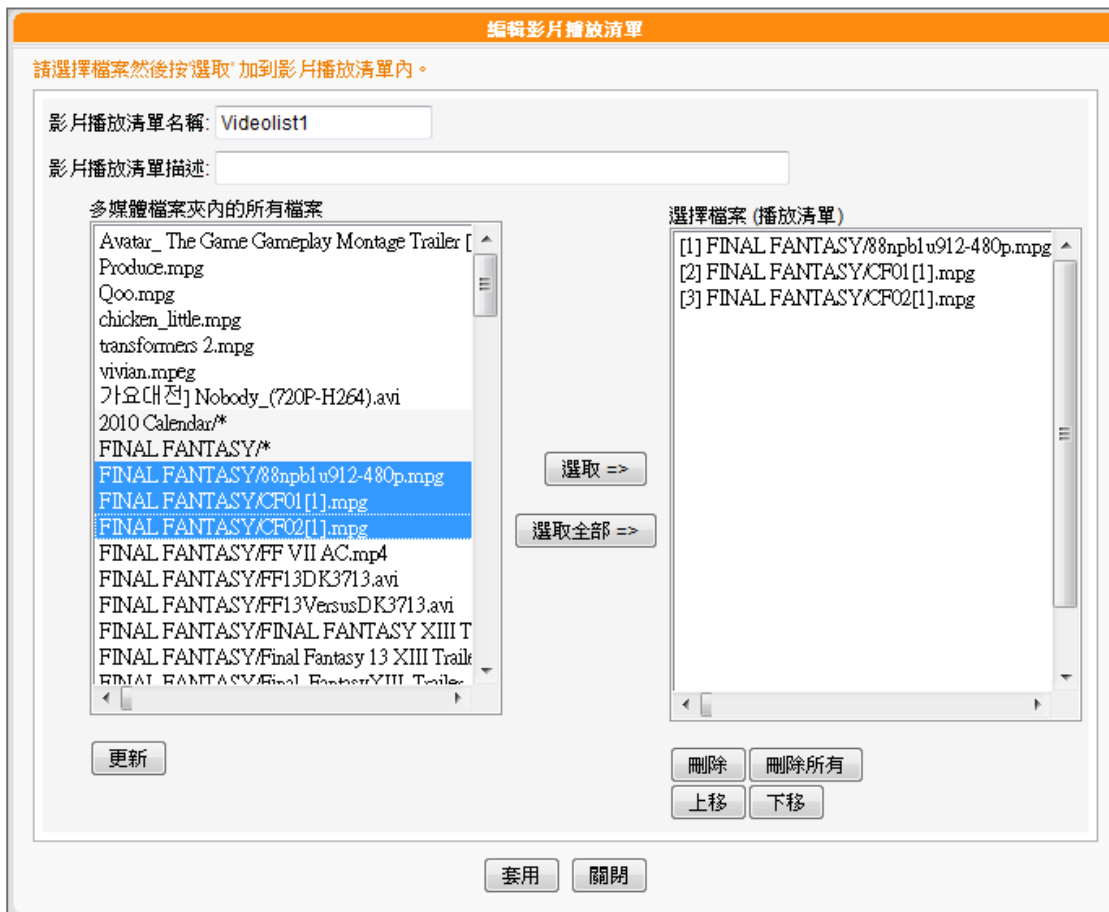

5. 最後，按下【套用】套用變更或按下【關閉】不儲存任何變更。

6. 現在您可以在主頁面中看到新的影片播放清單。您可以按下指令欄中的“編輯”或“刪除”來編輯或刪除播放清單。





5-3-2 匯入/匯出影片播放清單

您可以匯入或匯出播放清單至其他群組或伺服器。

匯入匯出影片播放清單

匯入/匯出

匯出

匯出播放清單到檔案

匯入

從檔案匯入播放清單

匯出

1. 在「選擇群組/集成」下拉選單中選取群組或集成。
2. 按下【匯出】，您可以匯出此群組或集成中的播放清單為.cps檔並儲存在電腦中。

匯入

1. 在「選擇群組/集成」下拉選單中選取要套用影片播放清單的群組或集成。
2. 按下【瀏覽】，選取影片播放清單檔案 (.cps)。
3. 按下【匯入】，即可在上方表格中看到該影片播放清單。

5-4 WEB播放清單管理

5-4-1 編輯WEB播放清單

CMS伺服器將SMP-WEB播放器設為群組，再透過編輯群組播放清單的方式，讓位於同一群組SMP-WEB播放器，適用相同的群組播放清單，達到效率化管理播放器的目的。

您可透過下面的操作方式，編輯群組播放清單，讓SMP-WEB系列能定期從CMS更新播放清單。

NOTE

本節功能僅適用於SMP-WEB系列產品。

1. 使用具有“資源管理 - WEB播放清單”權限的管理帳號登入。
2. 點選「資源管理、WEB播放清單」，進入「WEB播放清單」頁。
3. 在“選擇群組/集成”選單中，選擇一個群組或集成。



4. 接著，開始新增播放清單。點擊【新增】按鍵，螢幕會彈出另一個視窗，你可以在該視窗中編輯一個播放清單，並輸入播放清單的名稱及簡短敘述。
5. 點擊【新增一項目】按鈕，你將可以在此播放清單內新增項目。一個播放清單內，最多可輸入99個項目。
6. 在“新增/編輯項目”視窗中，我們可以指定清單中的播放項目。在“插入”中，要指定播放清單中的播放項目及順序，在未編輯任何播放清單的狀況下，會依序出現順序編號。請參考下表，設定播放項目。



NOTE

此種方式類似於您PC瀏覽器的運作方式，目前SMP-WEB播放器支援 HTTPS (SSL) 協定。

<p>遠端URL</p>	<p>指定SMP-WEB可連接到的URL位址，如http://remote_web_server/path/to/your.html。也可使用如ASP、PHP或是CGI等動態程式，自動產生HTML網頁。勾選「加上hostname與group參數」，系統會自動為HTML URL後加入hostname/group參數。例如，如果加入http://remote_web_server/test.php 在此選項中，SMP-WEB會傳送如下的請求，可由您的Server Script接收參數http://remote_web_server/test.php?hostname=hostname&group=groupname。在這裡，主機名稱是您在7-3網路設定中設定的主機名稱。</p>
<p>多媒體檔案夾內的HTML/SWF檔</p>	<p>指定播放CMS伺服器上指定的多媒體檔案夾內的HTML或SWF格式的文件。 在預設狀況下，CMS會自動將多媒體檔案夾內的HTML及SWF格式的檔案列入選單，您可以自其中選取播放項目。如果檔案尚未放入多媒體資料夾，也可按下【新增一個】，在彈出的對話窗中，輸入未上傳的播放項目路徑位址（如cayin/main.html），加入播放清單中。</p>

影像轉換	<p>透過此功能，您可插入一個影像檔案 (JPEG) 做為播放項目，或轉換兩個HTML檔案間的轉場效果。在預設狀況下，CMS會自動列出該多媒體資料夾中所有的檔案，您可以在這個選項中選擇所需的項目。若沒有在多媒體檔案夾中上傳任何檔案，也可點擊【新增一個】，並在文字方塊中輸入播放清單項目(如 /cayin/cartoon.jpg)，預先編輯播放清單。</p> <p>* 動態效果 動態效果是指播放多媒體影像時，進入及離開螢幕的過場效果。SMP-WEB系列提供四種動畫模式：從上至下、從下至上、從左至右及從右至左。</p> <p>* 速度 指定動態效果的速度。</p> <p>*預載下一個項目 一般來說，完整下載HTML網頁需要一點時間，因此必須設定排在此影像檔後的下個項目(如HTML檔案)的預載時間，確保下一個HTML檔案能在此影像檔消失前，預先顯示完整的HTML網頁。舉例來說，影像播放的時間是20秒，而你想要系統在第15秒時預先載入下個項目，你必須在這個欄位中設定“5 秒”。設定的預載時間長短視下個項目複雜度與需載入的時間而定。</p>
在多媒體檔案夾中的影片檔	<p>指定播放CMS伺服器上指定的多媒體檔案夾內的影片檔。在預設狀況下，CMS會自動將多媒體檔案夾的影片檔列入選單，您可自選單中選取播放項目。也可以按下【新增一個】，在彈出的對話窗中，輸入未上傳的播放項目路徑位址 (如/cayin/carton.mpg)，加入播放清單中。</p> <p>顯示比例：您可選擇“auto”、“4:3”或“16:9”三種比例。</p>
影像輸入	你可以選擇4:3 或16:9 做為影片播放比例。
節目	您可選擇播放節目單組與節目。

NOTE

若您選擇播放在多媒體檔案夾中的影片檔，將無法設定影片的播放時間。在系統播畢一個影片檔時，將會自動播放下一個影片。

- 最後，您可以設定每個播放項目的播放時間，時間到時，SMP播放器會播放下個項目。如果您將播放時間設定為“永遠”，播放清單將會在此停住，也就是說，SMP播放器將會一直播放這個項目，而不會接著播送下個項目。你也可以使用“**play-next-item**”標籤來變更播放項目。按下【儲存】、【關閉】，完成播放清單的設定。
- 當新增完項目後，您可以調整各項目的排列順序。只需按下指令欄的【向上】或【向下】，即可移動該項目的播放順序。

NOTE

請記得點選表格內的核取方塊，啟用播放項目。然後，點擊【儲存】與【關閉】。



新增編輯播放清單

名字:

敘述:

項目	啟用	URL/檔案	時間	指令
1	<input type="checkbox"/>	影像輸入	永遠	<input type="button" value="編輯"/> <input type="button" value="刪除"/> <input type="button" value="↑向上"/> <input type="button" value="↓向下"/>
2	<input type="checkbox"/>	影像輸入	永遠	<input type="button" value="編輯"/> <input type="button" value="刪除"/> <input type="button" value="↑向上"/> <input type="button" value="↓向下"/>

5-4-2 匯出/匯入WEB播放清單

您可以匯出或匯入WEB播放清單給其他群組或其他CMS伺服器使用。

匯出/匯入Web播放清單

匯出/匯入

匯出

匯出清單到檔案

匯入

從檔案匯入清單

匯出

1. 於下拉式選單中，先選擇一個群組或集成。
2. 點擊【匯出】，然後您可以將屬於這個群組或集成的WEB播放清單，匯成一個檔（.cps），並存在您的個人電腦裡。

匯入

1. 請先選擇一個群組或集成，該群組之後會適用其他群組或CMS匯出的WEB播放清單。
2. 點擊【瀏覽...】，選取您欲套用的WEB播放清單檔（.cps）。
3. 點擊【匯入】。您可看到WEB播放清單顯示於上方表格。

5-5 字型管理

您可以透過CMS伺服器，上傳新的字型到SMP播放器中，以便在播放器中選擇播放項目的字型。

5-5-1 將字型加入SMP播放器

1. 以包含可以控制“資源管理- 字型管理”的帳戶登入CMS 伺服器。
2. 點擊首頁中的「資源管理」，並選取「字型管理」。
3. 在下拉選單中選取一個群組，若您並未建立任何群組，請切換到「權限控管 > 群組」頁加入一個群組。



4. 按下【瀏覽…】，您可以選取要上傳的字型檔，接著，按下【上傳】。您可以在表格中看到所有上傳的字型檔。
5. 完成上傳TTF字型檔到CMS伺服器後，上傳的字型檔將會在與SMP播放器內容進行同步更新時，一起更新到SMP播放器中。完成同步後，您可以在SMP播放器中選擇這些字型。

NOTE

所上傳字型檔名，請勿包含空白。

NOTE

並非所有上傳至CMS的字型都會儲存在至SMP播放器中。會依據SMP的儲存區大小而定。

NOTE

您只可以上傳UTF-8字元編碼的Windows® TTF 字型。若選擇了錯誤的字型檔，上傳工作會失敗。我們並不保證所有的字型都可以在SMP播放器中正常的播放。



5-5-2 在SMP-PRO系列播放器中套用字型

在將字型都同步更新到SMP-PRO系列機種後，您可以藉由下面的操作步驟，使用這些字型。

1. 點擊首頁中的「播放」頁，並且選取「跑馬燈」。
2. 在此，您可以看到所有可以使用的字型。



5-5-3 在SMP-WEB系列下套用字型設定

將字型同步更新到SMP-WEB系列播放器後，您可以使用以下方法將字型套用到HTML中：

1. 使用文字編輯器或者是HTML編輯器(如 Adobe® Dreamweaver®)，開啓HTML檔案。
2. 從CMS的使用者界面中複製字型的名稱，並且指定到HTML的font face 屬性中，如：

```
<font face="Vagabond">This is a sample text.</font>
```

6. 中央排程

6-1 新增排程區間.....	56
6-2 面板.....	57
6-3 多媒體.....	58
6-3-1 新增排程 - 影片.....	58
6-3-2 新增排程 - 圖片.....	61
6-3-3 新增排程 - 影音串流.....	63
6-3-4 視訊輸入.....	63
6-4 影像投影片.....	64
6-5 文字跑馬燈.....	66
6-6 WEB播放清單.....	68
6-7 音量.....	70
6-8 新增緊急排程.....	72
6-8-1 設定緊急排程.....	72
6-8-2 啓動緊急排程.....	73
6-9 匯出／匯入排程.....	74
6-10 排程優先順序.....	74



NOTE

新增排程區間後，不同排程區間的排程表不同，請在設定排程表前，先確定您選取的排程區間是正確的。區間排程僅會影響每週排程，對於“播放一次”排程並無影響。

CMS伺服器將定期的更新播放清單到SMP播放器中，並且集中管理SMP播放器中的播放清單、多媒體檔案、跑馬燈…等。

6-1 新增排程區間

您可以將不同的排程套用到指定的日期，或者是時間區間，並且預先編輯排程。針對這些沒有特定設定的日期，播放器將會播放“預設的”排程。在CMS伺服器中，支援所有的排程區間功能。

1. 使用具有“中央排程”權限的管理帳號，登入CMS伺服器。
2. 點選「中央排程」，再進入您想編輯的五個次頁之一。



3. 若要排程群組中的特定播放器，請在此選取一個群組。
4. 在“排程區間”按下【新增】，然後會彈出一個視窗。



5. 選取排程區間的起始與結束日期。
6. 如果您想將其他區間的排程複製到新增的排程區間內，請勾選“複製下列區間排程”，然後選取一個目前存在的區間排程，這時，新增的區間排程會複製選取的排程內容。

NOTE

在此排程面板之前，請前往「資源管理 > 面板管理」上傳面板至CMS。

6-2 面板

您可以透過CMS為每個客戶群組或集成排程預先設計的面板。請依照以下步驟進行設定：

1. 使用具有“中央排程 > 面板”權限的管理帳號，登入CMS伺服器。
2. 點選「中央排程」，再進入「面板」頁面。
3. 從下拉選單中選取群組或集成，決定要套用此排程的播放器。
4. 選擇或新增排程區間。請參考6-1節了解詳細資訊。
5. 按下“新增排程”，開始編輯面板的新排程。



6. 輸入“排程名稱”並選取播放型態為“每週”或“播放一次”。每週排程會以週為單位重複播放，“播放一次”則只會播放一次，工作完成之後，排程會過期。若選“每週排程”，請先選擇要播放檔案的日子，以及當日的開始及結束播放時間。若選“播放一次”，請輸入排程的開始日期及時間，以及播放長度。
7. 若您在下拉選單中選擇集成，會看到“高優先項目”選項。勾選此項目可在排程重複的期間，將此排程的執行順序優於集成內的排程。

NOTE

只有在選擇集成的情況下，才會看見“高優先項目”選項。



- 在「選擇面板」下拉選單中選取一個已上傳的面板。您會看到在「資源管理 > 面板管理」中上傳的面板。

輸入排程:

排程名稱:

選擇型態: 每週 播放一次

星期: 一 二 三 四 五 六 日

起 始: : (HH:MM)

結 束: : (HH:MM)

高優先級項目 (啟用這個選項可以將這個項目的執行順序優於群組內的排程)

選擇面板:

- 最後，按下【套用】套用設定或按下【關閉】不儲存變更。

NOTE

只有 SMP-PROPLUS、SMP-WEBPLUS 以及 SMP-WEBDUO 支援多媒體 2 中央排程。

6-3 多媒體

CMS 內容伺服器是以群組為單位，依照管理人員在中央排程管理選項中「多媒體」頁，設定及配置指定群組的多媒體影像播放清單，集中管理 SMP 系列群組的播放清單及多媒體檔案。

6-3-1 新增排程 - 影片

若要製作影片播放清單，請參考下面的操作步驟，編輯指定群組的播放清單：

- 使用具有“中央排程—多媒體”權限的管理帳號，登入 CMS。
- 選取「中央排程」、「多媒體」，進入多媒體管理頁。
- 在“選擇群組/集成”中選取要套用播放清單的客戶端群組或集成。
- 選擇或新增一個排程區間，請參閱 6-1 有關新增排程區間詳細步驟。

NOTE

在進行排程工作之前，您必須先上傳檔案到群組的多媒體檔案夾中。

5. 點擊【新增排程】，開始建立新排程。



NOTE

當排程事件的設定超過期限或做了無效的設定（如選取的檔案已不存在），此類排程選項將會以紅色標示。

6. 在“排程名稱”中輸入排程名稱。“選擇型態”中指定清單的播放型態。你可以選取“每週”，或者是“播放一次”。“每週”代表排定每周自動播放，“播放一次”則表示此排程只能執行一次，執行任務結束後，排程將會被解除。

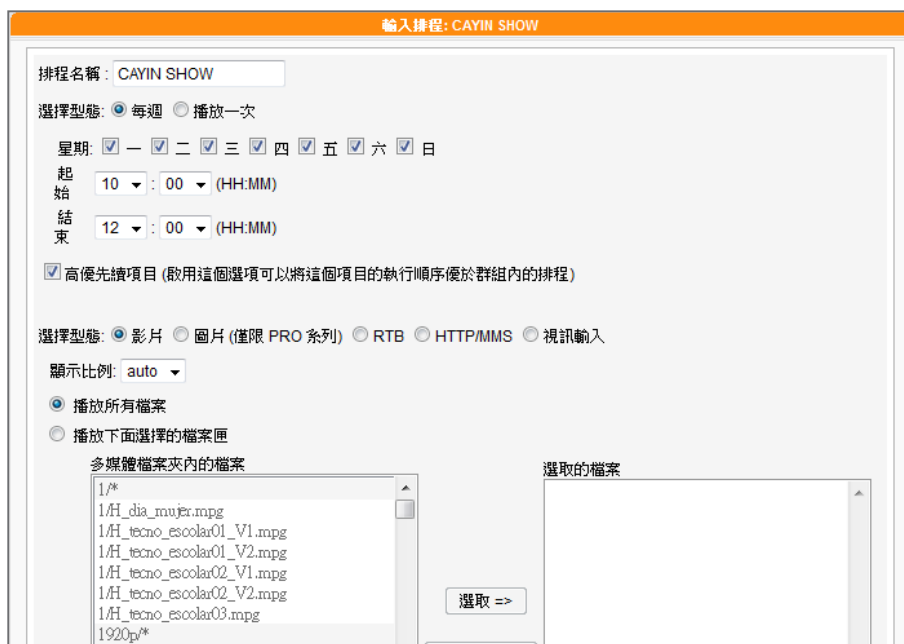

NOTE

使用者無法在同樣的播放清單中同時播放影像及影片檔案。

每週	設定要播放選取檔案的日子，並設定排程在當日執行的時間。
播放一次	請輸入開始時間，排定的時間／日期，並且輸入排程的週期。



NOTE

只有在選擇集成的情況下，才會看見“高優先項目”選項。

NOTE

您也可以在此選取影片播放清單以及影片檔。

NOTE

若您選取“多媒體檔案夾內的檔案”選單中名稱包含*符號者，表示選取整個資料夾中符合該類型的全部檔案。

NOTE

您不能在相同的播放清單中播放影片及影像檔。

NOTE

請選取“中央排程”功能（可由使用者在SMP-PRO系列產品的Web Manager上選取「播放、多媒體來源」）。對於SMP-WEB系列，請在媒體播放器標籤中加入“play-server-schedule”屬性。請參考SMP-WEB系列產品使用手冊了解詳細內容。

7. 若您在下拉選單中選擇集成，會看到“高優先項目”選項。勾選此項目可在排程重複的期間，將此排程的執行順序優於集成內的排程。
8. 選取您要的多媒體類型：影片、RTB、視訊輸入或者是HTTP/MMS。若選取“影片”，您將會看到在多媒體檔案夾中所有可供播放的影片檔。
9. 選擇顯示比例。您可根據螢幕選擇auto、4:3或16:9。
10. 選取您要的檔案，按下【選取=>】，要播放的檔案項目就會列在“選取的檔案”欄位中。您也可在此選取影片播放清單。若要播放多媒體資料夾中的所有檔案，請按【選取全部=>】
11. 您可以利用【上移】、【下移】排列選取的檔案選項。若您要刪除選取的項目，請選取該選項，按下【移除】，即可將該項目自選單中刪除。或者您可以按下【移除全部】，移除清單中全部的項目，重新選取。您也可以勾選“隨機”來隨機播放選取的檔案。

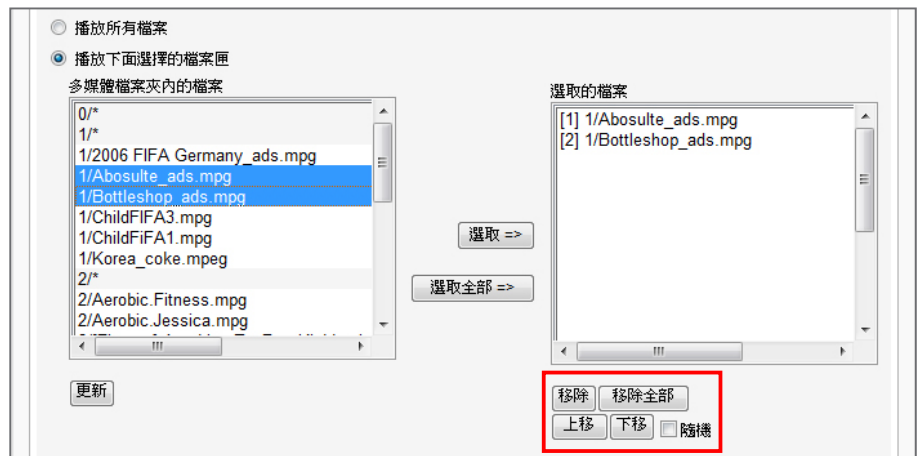

12. 最後，按下“套用”套用設定或按下“關閉”不儲存變更。

6-3-2 新增排程 - 圖片

NOTE

僅最新的SMP-PRO系列支援多媒體中的影像檔案類型。

NOTE

當排程事件的設定超過期限或做了無效的設定（如選取的檔案已不存在），此類排程選項將會以紅色標示。

SMP-PRO系列產品的多媒體區塊可以播放靜態圖片，請參考下面的操作步驟，為播放群組新增排程，並編輯指定群組的播放清單：

1. 使用具有“中央排程－多媒體”權限的管理帳號，登入CMS。
2. 選取「中央排程」、「多媒體」，進入多媒體管理頁。
3. 在“選擇群組/集成”中選取要套用播放清單的播放器群組或集成。
4. 選擇或新增一個排程區間，詳細步驟請參閱6-1。
5. 點擊【新增排程】，開始建立新排程。



6. 在“排程名稱”輸入名稱。“選擇型態”中指定清單的播放型態。

您可選取“每週”或“播放一次”。“每週”代表排定每周自動播放，“播放一次”表示此排程只能執行一次，結束後，排程將會解除。

7. 若在下拉選單選擇集成，會看到“高優先項目”選項。勾選此項目可在排程重複的期間，將排程的執行順序優於集成內的排程。
8. 在“選取型態”中指定要播放的節目內容(如RTB、HTTP/MMS及Video-In)，請選您要的節目型態。選取「圖片」，下面的清單就會列出群組資料夾中所有的圖片檔。您可指定圖片以影像投影片方式播放，請在“播放間隔”填入以秒為單位的數值。
9. 若希望系統根據顯示區域自動調整影像大小，請勾選“自動縮放”，並由下拉清單中選擇“等比例縮放”或“不等比例縮放”。

NOTE

您無法在同一個播放清單中同時播放影片和圖片檔。

NOTE

只有在選擇集成的情況下，才會看見“高優先項目”選項。

NOTE

請先將圖片檔案放入多媒體檔案夾，才可以播放它們。



10. 選取檔案，按下【選取】，檔案項目會列在“選取的檔案”清單中。若要播放多媒體資料夾中的所有檔案，請選擇“播放所有檔案”。您也可用【上移】、【下移】排列檔案選項。若要刪除選取的項目，請選取該選項，按下【移除】，即可將該項目自選單中刪除。您也可按下【移除全部】，移除清單中全部的項目。按下【隨機】可不按順序隨機播放選取的檔案。

11. 最後，按下【套用】，完成播放清單設定工作。

NOTE

請記得先上傳多媒體檔案至內容更新資料夾，再進行排程，否則在此處會看不到任何檔案可供選擇。



NOTE

播放清單為媒體檔案夾中的播放順序清單。若沒有編輯額外的播放清單，SMP會自動按檔案的字母順序播放媒體檔案夾中的所有檔案。

如果在“media”檔案夾下建立了子檔案夾，這個子檔案夾的檔案會依照下面的規則，一起加入播放清單 (前面的規則順序高於後者)：

1. “media” 檔案夾中檔案排列順序，優先於此檔案夾下任何子檔案中的媒體檔案。
2. “media” 檔案夾中的媒體檔將會依照字母順序存放與排列。
3. 子檔案夾會依照字母順序排列。
4. 子檔案夾中的多媒體檔案會依照字母順序為播放順序。

舉例如下：



6-3-3 新增排程 - 影音串流

您也可以透過CMS排程影音串流，包括RTB、MMS、HTTP等。選擇型態為RTB或HTTP/MMS影音串流的排程選項，輸入適當的URL或RTB設定即可。若您在下拉選單選擇集成，會看到“高優先項目”選項。勾選此項目可在排程重複的期間，將此排程的執行順序優於集成內的排程。

輸入排程: CAYIN SHOW

排程名稱: CAYIN SHOW

選擇型態: 每週 播放一次

星期: 一 二 三 四 五 六 日

起 始: 10 : 00 (HH:MM)

結 束: 12 : 00 (HH:MM)

高優先續項目 (啟用這個選項可以將這個項目的執行順序優於群組內的排程)

選擇型態: 影片 圖片 (僅限 PRO 系列) RTB HTTP/MMS 視訊輸入

單播/廣播

多播 IP 位址:

RTB 頻道: 1 8100

顯示比例: 4:3

6-3-4 視訊輸入

你可以播放視訊輸入的訊號，請選擇視訊輸入為影像輸入型態。

輸入排程:

排程名稱: CAYIN SHOW

選擇型態: 每週 播放一次

星期: 一 二 三 四 五 六 日

起 始: 10 : 00 (HH:MM)

結 束: 12 : 00 (HH:MM)

高優先續項目 (啟用這個選項可以將這個項目的執行順序優於群組內的排程)

選擇型態: 影片 圖片 (僅限 PRO 系列) RTB HTTP/MMS 視訊輸入

顯示比例: 4:3

套用 關閉



NOTE

SMP-WEB系列機種由「節目」功能中支援影像投影片中央排程。

6-4 影像投影片

SMP-PRO系列產品支援同時在不同的區塊中，播放不同的圖片。您可以透過6-3-2節的操作內容，設定主區塊所要播放的圖片或影片內容。若您要在其它區域中播放圖片投影片，請參考下面的操作內容，設定其它區塊中的播放清單。

1. 使用具有“中央排程－影像投影片”權限的管理帳號，登入CMS。
2. 選取「中央排程」、「影像投影片」，進入「影像投影片」頁。
3. 在“選擇群組/集成”中選取要套用播放清單的客戶端群組或集成。



4. 選擇或新增一個排程區間，請參閱6-1有關新增排程區間詳細步驟。
5. 點擊【新增排程】，開始建立新排程。
6. 在“排程名稱”中輸入一個易記的排程名稱。“選擇型態”中指定清單的播放型態。你可以選取“每週”，並勾選每周要播放節目的日期。或者是選擇“播放一次”，表示此排程只能執行一次，執行任務結束後，排程將會被解除。若選擇“每週”播放，請選取您想要播放選取檔案的日子，並設定排程在當日執行的時間。若選擇“播放一次”，請輸入開始時間，排定的時間／日期，並且輸入排程的週期。

NOTE

只有在選擇集成的情況下，才會看見“高優先項目”選項。

7. 若您在下拉選單選擇集成，會看到“高優先項目”選項。勾選此項目可在排程重複的期間，將此排程的執行順序優於集成內的排程。
8. 您也可設定每個影像投影片的播放時間，也可自下拉選單中設定資料夾中的檔案播放順序。若您希望系統依顯示區域大小自動調整影像大小，請勾選“自動縮放”並選擇“等比例縮放”或“不等比例縮放”。
9. 最後請選擇要播放的檔案，若選取“播放所有檔案”表示在指定的時間區段中，播放群組多媒體指定的多媒體資料夾。若要播放選取的資料夾中所有檔案，請選擇一個檔案夾，SMP將會播放選取的檔案夾中的所有檔案。

NOTE

SMP播放器支援兩個影像投影片區域播放。若您的面板設定為支援一個以上的影像投影片區，參考上面的操作方法，在“影像投影片2”中指定影像播放區塊的播放排程。

10. 完成指定工作後，按下【套用】儲存變更或按【關閉】離開而不儲存任何變更。



NOTE

SMP-WEB系列機種支援由「節目」功能設定跑馬燈中央排程。

6-5 文字跑馬燈

本節內容只能套用到SMP-PRO系列播放器中。搭配了CMS伺服器，您可透過中央排程，指定SMP-PRO系列群組在特定的時間區段，播放直接輸入的文字、文字檔案及URL等三種不同的文字來源項目。請參考下面的操作方法，進行設定。

1. 使用具有“中央排程－跑馬燈”權限的管理帳號，登入CMS。
2. 選取「中央排程」、「文字跑馬燈」，進入「文字跑馬燈」頁。
3. 在“選擇群組/集成”中選取要套用播放清單的客戶端群組或集成。
4. 選擇或新增一個排程區間，請參閱6-1新增排程區間詳細步驟。
5. 接著，要新增跑馬燈文字的播放排程。讓播放清單可以在指定的時間區段中播放跑馬文字。點擊【新增排程】，開始建立新排程。



6. 在“排程名稱”中輸入一個易記的名稱。“選擇型態”中指定清單的播放型態。你可選取“每週”，並勾選每周要播放節目的日期。或是選擇“播放一次”，表示此排程只能執行一次，結束後，排程將會被解除。若選擇“每週”播放，請選取您想要播放選取檔案的日子，並設定排程在當日執行的時間。若選擇“播放一次”，請輸入開始時間，排定的時間／日期，並且輸入排程的週期。
7. 若您在下拉選單選擇集成，會看到“高優先項目”選項。勾選此項目可在排程重複的期間，將此排程的執行順序優於集成內的排程。

NOTE

只有在選擇集成的情況下，才會看見“高優先項目”選項。

輸入排程:

排程名稱:

選擇型態: 每週 播放一次

星期: 一 二 三 四 五 六 日

起 始: : (HH:MM)

結 束: : (HH:MM)

高優先級項目 (啟用這個選項可以將這個項目的執行順序優於群組內的排程)

從下列來源選擇:

文字:

文字檔:

URL:

文字方向:

字型:

字型大小:

文字顏色: 

R G B

設定背景顏色 (建議啟用單色背景, 可以增進系統效率)



R G B

跑動方式:

速度:

停頓時間 (秒):

Line spacing:

NOTE

若放置在文字檔中的內容，並不是以英文字母為主的內容，請在儲存文字檔案時，選擇編碼型態為“**UTF-8**”。非英文語系的RSS連結也應該以UTF-8做為字元編碼格式。

8. 參考下表，選擇跑馬燈文字來源。

文字	直接在這裡輸入跑馬燈文字。
文字檔	從多媒體檔案夾中讀取跑馬燈文字檔案。請按【新增一個】輸入新的跑馬燈文字，日後您可直接從清單中選擇該跑馬燈文字加以編輯。
URL	文字來源為遠端的http 伺服器 (web server)。在這裡輸入可以取得文字檔案的http URL位址。你也可以播放即時的RSS訊息，只需在空格中輸入URL位址即可，例如： <code>http://rss.cnn.com/rss/cnn_us.rss</code> 。



9. 設定字型樣式、大小及色彩。
10. 若要在跑馬燈區的背景使用單色，您可以在此選擇背景色。
11. 設定文字捲動效果為“靜止”、“水平跑動”、“由下往上”及“由下往上+水平跑動”。
12. 設定適當的跑動速度。“1”代表最慢速，“6”代表最快速。
13. 若選擇“由下往上”或“由下往上+水平跑動”，您可以設定暫停的區間。這個選項將會讓文字在完成全行播放時，停留數秒。
14. 若選擇“由下往上”跑馬燈跑動方式，請設定適當的“行距”值。
15. 最後，點擊【套用】。

SMP播放器能支援二個文字跑馬燈區塊。若您選用的面板包含二個跑馬燈區塊，請依上述步驟完成“文字跑馬燈 2”的設定。

NOTE

在你進行WEB播放清單排程前，請到「資源管理 > WEB播放清單」，並且在CMS伺服器上編輯Web播放清單。

6-6 WEB播放清單

本節的內容只能套用到SMP-WEB系列產品。透過CMS的中央排程管理方式，排定指定的SMP-WEB群組播放器，在指定的時間區段中，播放節目清單中的影片內容。請參考下面的操作步驟，完成操作設定：

1. 使用具有“中央排程 – WEB播放清單”權限的管理帳號，登入CMS。
2. 選取「中央排程」、「WEB播放清單」，進入「WEB播放清單」。
3. 在“選擇群組/集成”中選取要套用播放清單的客戶端群組或集成。
4. 選擇或新增一個排程區間，請參閱6-1新增排程區間詳細步驟。

NOTE

只有SMP-WEBDUO可以支援“WEB播放清單2”中央排程。

5. 新增配置WEB播放清單的排程。點擊【新增排程】開始建立。



6. 在“排程名稱”中輸入一個易記的排程名稱。“選擇型態”中指定清單的播放型態。您可選取“每週”，並勾選每周要播放節目的日期。或是選擇“播放一次”，表示此排程只能執行一次，執行任務結束後，排程將會解除。若選擇“每週”播放，請選取您要播放選取檔案的日子，並設定排程在當日執行的時間。若選擇“播放一次”，請輸入開始時間，排定的時間/日期，並且輸入排程週期。

7. 若您在下拉選單選擇集成，會看到“高優先項目”選項。勾選此項目可在排程重複的期間，將此排程的執行順序優於集成內的排程。

8. 在「Web播放清單」中選取預先定義的Web播放清單並按【選取=>】。檔案會複製到「選擇的播放清單」。您可使用【上移】和【下移】來調整檔案播放順序。若要從「選擇的播放清單」中移除檔案，請選取檔案並按下【移除】。也可按【移除全部】刪除右欄中的所有檔案。

NOTE

只有在選擇集成的情況下，才會看見“高優先項目”選項。



輸入排程:

排程名稱:

選擇型態: 每週 播放一次

星期: 一 二 三 四 五 六 日

起始: : (HH:MM)

結束: : (HH:MM)

高優先級項目 (啟用這個選項可以將這個項目的執行順序優於群組內的排程)

Web 播放清單

- Playlist1
- Playlist2
- Playlist3
- Playlist4
- Playlist5
- Playlist6

選擇的播放清單

選取 =>

選取全部 =>

更新

移除 移除全部

上移 下移

9. 在完成指定工作後，按下【套用】，關閉“排程”視窗。

6-7 音量

搭配CMS伺服器，您可針對每個群組，預先定義系統音量排程。請參考下列的操作步驟，進行設定：

1. 使用具有“中央排程－音量”權限的管理帳號，登入CMS伺服器。
2. 點選「中央排程」，並選取「音量」。
3. 從下拉選單中選取一個群組或集成，做為排程要套用的播放器項目。
4. 選擇或加入一個排程區間，請可以參考6-1節取得更詳盡的資訊。
5. 點擊【新增排程】，並且編輯一個新的音量排程。



6. 輸入“排程名稱”，並且選擇排程型態為“每周”或“播放一次”。每週播放會以週為單位重複播放。“播放一次”排程只會執行一次。在任務完成之後，此排程任務將會結束。針對每週的排程，選擇一周內的星期天數，設定一天內的開始及結束時間。針對僅播放一次的排程，輸入排程的開始時間及日期/時間，並且輸入排程的區間。
7. 若您在下拉選單選擇集成，會看到“高優先項目”選項。勾選此項目可在排程重複的期間，將此排程的執行順序優於集成內的排程。
8. 選擇系統音量。數字愈大表示音量愈大。

輸入排程:

排程名稱:

選擇型態: 每週 播放一次

星期: 一 二 三 四 五 六 日

起 始: : (HH:MM)

結 束: : (HH:MM)

高優先項目 (啟用這個選項可以將這個項目的執行順序優於群組內的排程)

音量:

9. 在完成指定工作後，按下【套用】，關閉“排程”視窗。



6-8 新增緊急排程

緊急排程（或緊急事件）是一個特別的排程項目，該項目需由手動啟用，而非按事先排定的時間播放。在您設定緊急排程後，任何時間皆可以由CMS或SuperMonitor啟動該排程。緊急排程為最優先排程，一旦啟用，其他一般排程皆會暫停。

6-8-1 設定緊急排程

您可以針對某一組，設定於緊急狀況時，欲顯示的多媒體類型(多媒體、影像投影片、跑馬燈、面板WEB播放清單及音量)。

1. 使用具有“中央排程”權限的管理帳號，登入CMS伺服器。
2. 選取「中央排程」頁，然後選取任一您想要設定緊急排程的媒體形式，如：“多媒體”、“影像投影片”、“文字跑馬燈”、“面板”、“音量”與“WEB播放清單”。當你針對群組觸發了緊急模式，這個群組的所有緊急排程，都會同時啟動。
3. 由下拉式選單，先選擇一個群組或集成，此群組或集成將會套用之後要設定的排程。
4. 在下方「緊急排程」該項的指令欄，點擊【設定排程】。
5. 請依循彈出視窗中的指示，如同前面章節介紹的排程設定方式，進行緊急排程的設定。

The screenshot shows the CMS Web Manager interface. The left sidebar contains a navigation menu with '中央排程' (Central Scheduling) selected. The main content area is titled 'Web Manager CMS (Content Management Server)'. Below the header, there are tabs for 'WEB 播放清單1' and 'WEB 播放清單2'. A text box explains that central scheduling can control WEB playback lists through group concepts. Below this, there is a dropdown menu for '選擇群組/集成' (Select Group/Aggregation) with 'AGGREGATION1 (Aggregation)' selected. The 'WEB 播放清單' (WEB Playback List) section shows a '排程區間' (Scheduling Interval) dropdown set to 'default', and buttons for '新增' (Add), '編輯' (Edit), and '刪除' (Delete). There are also buttons for '新增排程' (Add Scheduling) and '匯出匯入' (Export/Import). A table lists existing scheduling items:

啟動	排程名稱	訊息	指令
緊急排程	緊急排程		+ 設定排程
預設	預設	看細節...	自 編輯

At the bottom of the table, there is a '新增排程' (Add Scheduling) button.

6-8-2 啟動緊急排程

1. 使用具有“啟動緊急狀態排程”權限的管理帳號，登入CMS伺服器。



2. 在CMS管理界面的右上方，您會看見一個緊急排程啟動按鈕，請點擊該按鈕。

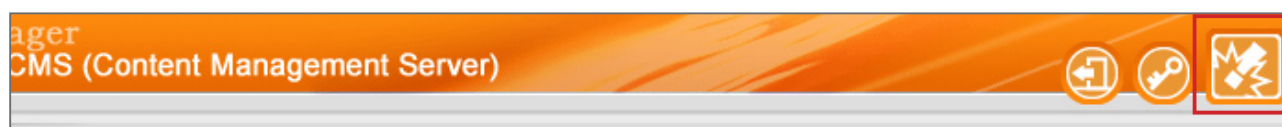

3. 您會看到一個啟動緊急排程視窗，在此，您可以啟動或關閉單一群組的緊急排程。也可以點擊【全部啟動】或【全部停止】，快速啟動或關閉所有群組的緊急排程。



4. 若任一群組已進入緊急模式，位於管理界面右上方的緊急排程啟動按鈕會呈現閃動的狀態，直到緊急排程被關閉。

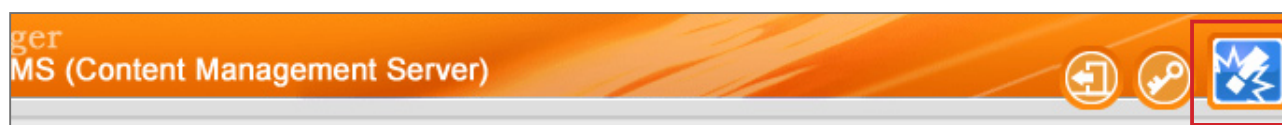

5. 當某群組的緊急排程被啟動，屬於該群組且亦設定為中央排程的播放器，將會轉為播放事先設定好的緊急排程內容。



6-9 匯出／匯入排程

在「中央排程」頁中，您可以按下【匯出／匯入】按鈕，將排程表匯出或匯入。

在您將排程表匯出存於您的個人電腦後，可以將已匯出的排程表，套用在其他群組或其他CMS伺服器，以節省您編排時程的時間。

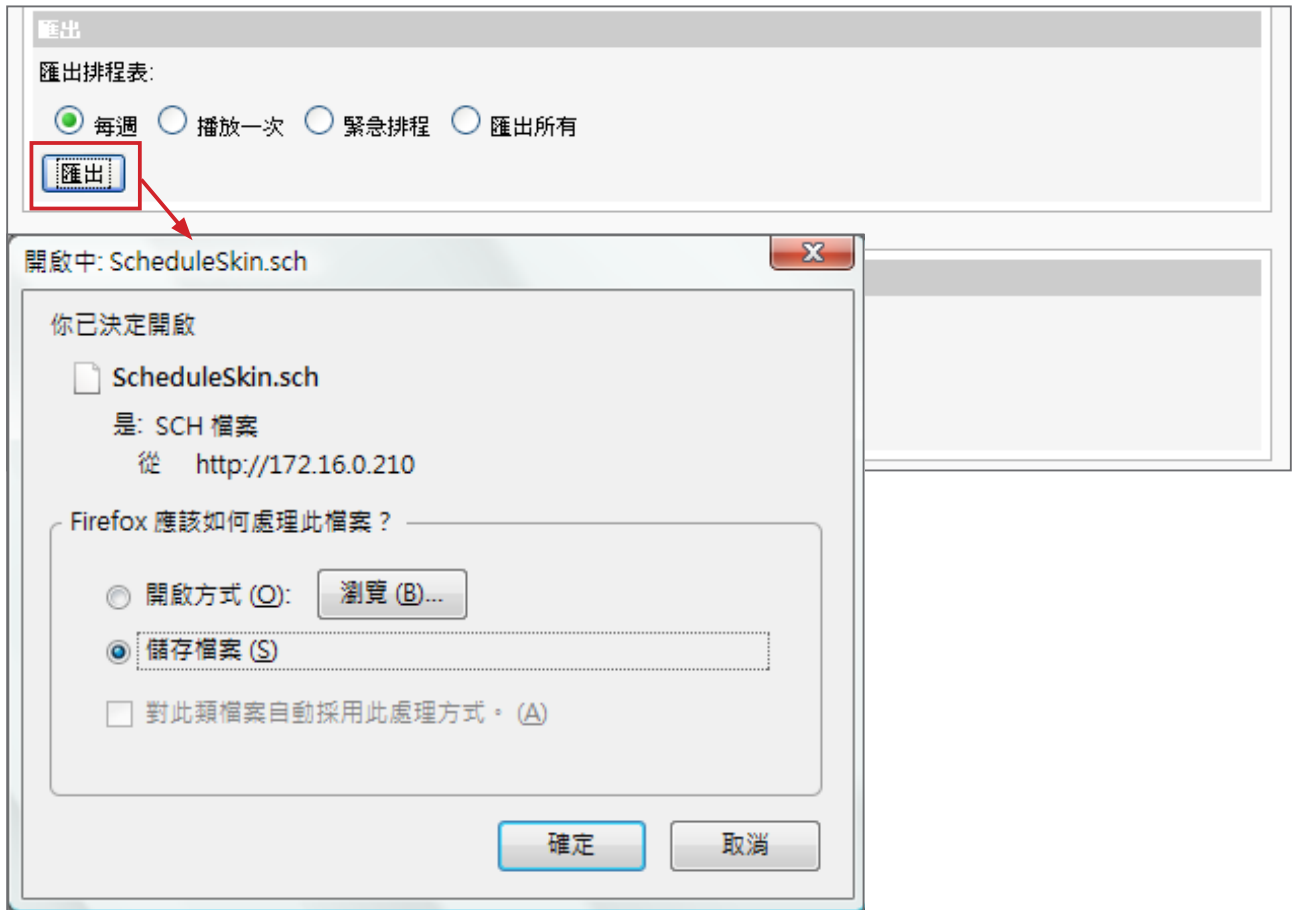

6-10 排程優先順序

SMP播放器會依以下優先順序規則執行排程：

已設定集成的高優先順序：

緊急排程 (集成) > 緊急排程 (群組) > 播放一次 (集成) > 播放一次 (群組) > 每週 (集成) > 每週 (群組) > 預設 (集成) > 預設 (群組)

未設定集成的高優先順序：

緊急排程 (群組) > 緊急排程 (集成) > 播放一次 (群組) > 播放一次 (集成) > 每週 (群組) > 每週 (集成) > 預設 (群組) > 預設 (集成)

7

系統與網路設定

7-1 查看系統狀態.....	76
7-1-1 基本資訊.....	76
7-1-2 進階訊息.....	77
7-1-3 韌體資訊.....	77
7-2 系統設定.....	78
7-2-1 系統時間設定.....	79
7-2-2 設定自動重新啓動.....	80
7-2-3 變更SuperMonitor 3 埠號.....	80
7-2-4 變更 SuperMonitor 3 加密金鑰.....	80
7-2-5 設定語系.....	80
7-2-6 系統維護.....	81
7-2-7 匯出／匯入／重置系統設定.....	81
7-3 網路管理.....	82
7-4 CMS與NAT防火牆.....	83

**NOTE**

如果您必須將CMS伺服器置放於網路防火牆或IP分享器內提供服務，請參考7-4 CMS與NAT防火牆。

當您第一次安裝CMS伺服器，或者必須進行更動網路設定，更新韌體資訊…等管理工作，透過系統資訊、系統設定及網路設定管理頁，可以查看CMS伺服器的本機資訊，並管理系統及網路設定。

7-1 查看系統狀態

透過「系統狀態」選項頁，可以查看到CMS伺服器的綜合資訊。我們可以將內容分為基本資訊、進階資訊及韌體資訊等三個部份。您可以在相關的主題中，找到您要的系統資訊。

7-1-1 基本資訊

基本資訊包含了CMS的主機名稱、產品型號、韌體版本及日期／時間。你可以在7-3節網路設定一節中指定主機名稱。你可以在7-2 節中，變更日期/時間/時區等設定。

基本資訊	
系統基本資訊	
主機名稱:	CMS
產品型號:	CMS
韌體版本:	8.2_Build 12151
現在日期時間:	2012/06/14 07:58:15
時區:	(GMT) Greenwich Mean Time : Dublin, Edinburgh, Lisbon, London

7-1-2 進階訊息

在進階資訊內容中，您可以查看CMS機器內部硬體的使用狀況。請參考下表，查看每個欄位的資訊。

進階訊息	
<p>系統進階資訊</p> <p>CPU 使用率: 使用率 0.0%</p> <p>記憶體使用率: 全部 241.39MB, 已用 234.79MB, 使用率 97.3%</p> <p>系統磁碟使用率: 全部 146.12GB, 已用 19.94GB, 使用率 13.6%</p> <p>多媒體檔案夾使用率: 全部 146.12GB, 已用 19.94GB, 使用率 13.6%</p>	
<p>IP 位址: 172.16.8.52 子網路遮罩: 255.255.0.0</p> <p>DNS1: 168.95.1.1 DNS2: 4.2.2.1</p> <p>閘道器: 172.16.0.1</p> <p>乙太網路位址: 00:30:18:4B:7D:A3</p>	
CPU使用率	即時CPU 使用率
記憶體使用量	DRAM的使用狀況。
系統磁碟用率	即系統韌體佔用磁碟的使用率。如果使用率超過95%，我們強烈的建議你不要上傳更多的套件檔案，以避免超過磁碟的用量。
多媒體檔案夾使用率	共用資料夾的磁碟使用率。如果你的磁碟空間用完了，你將無法在多媒體檔案夾中加入更多的多媒體檔案。
網路資訊	在這個區域中，你可以檢查IP位址及其它相關的網路資訊。若您想要修改IP設定及其它與網路相關，您可以到“網路設定”中進行相關設定。

7-1-3 韌體資訊

在韌體資訊中您可以查看到韌體更新的所有記錄。若您要更新新的韌體，請參考“7-2-6系統維護”一節中的操作步驟，更新您的韌體。

韌體訊息
<p>系統韌體訊息</p> <p>0 更新程式.</p>



7-2 系統設定

透過系統設定頁，我們可以設定CMS伺服器的日期、系統重開機時間及語系等設定。

The screenshot displays the 'System Settings' (系統設定) page in the CMS Web Manager. The interface includes a sidebar with navigation options like 'System Status', 'Permissions', and 'System Settings'. The main content area is titled 'System Settings' and contains several sections:

- 設定基本系統功能 (Basic System Function Settings):**
 - Current date and time: 2011/6/30 19:15:55
 - Option to set system time: 設定系統時間
 - Time fields: YYYY (2011), MM (六月), DD (30), HH (19), MM (15), SS (39)
 - Time zone: (GMT+08:00) Taipei
 - NTP service options: 關閉NTP服務, 啟動NTP服務
 - NTP server: time.windows.com, with buttons for '立即更新' and '測試 (狀態: *)'
- 設定重開機 (Reboot Settings):**
 - Options for reboot at: 1 點鐘, 9 點鐘, 17 點鐘
- 更改Super Monitor與客戶端列表的埠號 (20000 ~ 30000):**
 - Port number: 20000
- 改變 SuperMonitor 加密金鑰:**
 - Shared key: [masked]
- 其他設定 (Other Settings):**
 - System language: 繁體中文

A '儲存' (Save) button is located at the bottom right of the settings area.

7-2-1 系統時間設定

在“系統時間設定”區段中，您可以指定日期及時間。若您要設定及修改CMS的，可依照下面的操作步驟，進行設定。

1. 使用具有“系統設定”權限的管理帳號，登入CMS伺服器。
2. 點選「系統」，進入「系統設定」頁。
3. 勾選“設定系統時間”並在YYYY填入西元年、MM指定月份，DD填入日期。
4. 在第二列的文字塊中，HH文字塊填入以24小時制為單位的時、MM填入分、SS填入秒。
5. 您也可選用NTP服務，讓CMS伺服器自動與NTP伺服器校時（例如：time.nist.gov），CMS會每七天自動由NTP伺服器更新系統時間。您可點擊【立即更新】，系統即可馬上校時。點擊【測試】確認此NTP伺服器是否可正常連線。
6. 修改完畢後，請按下【儲存】、【套用】，套用設定值。

Web Manager
CMS (Content Management Server)

歡迎, administrator

系統設定

設定基本系統功能

目前日期與時間 2011/6/30 19:15:55

設定系統時間

YYYY 2011 MM 六月 DD 30

HH 19 MM 15 SS 39

時區: (GMT+08:00) Taipei

關閉NTP服務

啟動NTP服務

NTP 伺服器:
time.windows.com

立即更新 測試 (狀態: *)

儲存



7-2-2 設定自動重新啓動

您可在一天之內，指定1~3個特定的時間點，讓系統自動的重新啓動。若要設定系統自動啓動的時間，您可在「系統設定」頁中的“設定重開機”中，勾選要選取項目的核取方塊，並設定時間點，最後在完成設定後，點選【儲存】，儲存設定。

設定重開機

1 點鐘

1 點鐘

1 點鐘

7-2-3 變更SuperMonitor 3 埠號

您可以於此變更SuperMonitor的埠號（原始設定為20000）。

更改 Super Monitor 與客戶端列表的埠號 (20000 ~ 30000):

埠號

7-2-4 變更 SuperMonitor 3 加密金鑰

您可在此變更SuperMonitor 3的加密金鑰，避免其他SuperMonitor 3 使用者存取您的CMS伺服器。預設的金鑰密碼與伺服器出廠的預設值相同。若要使用此功能，請務必在此重設金鑰密碼。

改變 SuperMonitor 加密金鑰:

共享金鑰

7-2-5 設定語系

CMS伺服器支援英文、法文、德文、西班牙文、義大利文、日文、泰文、波蘭文、繁體中文及簡體中文等不同的語系顯示。您可在「系統設定」頁中的“其它設定”中，選取您要的語系，並點選【儲存】以儲存設定。

改變 SuperMonitor 加密金鑰:

共享金鑰

其他設定:

系統語言: Deutsch English Español Français Italiano 日本語 Polski ภาษาไทย 简体中文 繁體中文 繁體中文

NOTE

僅SuperMonitor 3和CMS v. 7.0, 6.5及更新版本支援此功能。

NOTE

請記得在每頁設定完成之後，點擊【儲存】儲存設定值內容，再按下【套用】，讓設定值生效。

7-2-6 系統維護

鎧應科技會不定期的推出更新版本的韌體。您可以透過上傳的方式，更新CMS的韌體。要更新系統韌體，您可以在「系統」頁中的「系統維護」中，按下【上傳】按鈕，上傳韌體。

您也可以在本頁中按下【重新啟動】或【關閉】系統等按鈕，來重新啟動或者是關閉系統。



7-2-7 匯出／匯入／重置系統設定

您可以匯出該台CMS伺服器的系統設定為一個檔案，存至您的個人電腦中。之後，可再將該檔案匯入其他機器。您僅可以將該檔案匯入具相同型號與韌體版本的CMS。





NOTE

針對使用RTB伺服器的播放功能，您必須先設定閘道器的IP。

7-3 網路管理

在網路管理選項頁中，您可以指定CMS伺服器的主機名稱及定義網路的連線模式。

在進入網路設定頁後，在“主機名稱中”輸入CMS的主機名稱，若您選取“DHCP客戶端”，表示讓客戶端自伺服器上自動的取得IP設定。要使用靜態IP設定，請選取「靜態IP位址」，並且輸入如子網路遮罩、閘道及DNS伺服器的IP等資訊。點擊畫面下的儲存，將設定值儲存起來。點擊【套用】讓設定值生效。

Web Manager
CMS (Content Management Server)

歡迎, administrator

網路設定

設定伺服器主機名稱與網路狀態

主機名稱: SHOWROOM-CMS

DHCP 客戶端 (Auto IP)

靜態IP位址

IP 位址: 172.16.100.180

子網路遮罩: 255.255.0.0

閘道器: 172.16.0.1

DNS-1: 8.8.8.8

DNS-2:

儲存

套用

7-4 CMS與NAT防火牆

CMS透過TCP/UDP網路提供多種服務，使用者包括您的個人PC與SMP播放器，所以如果您將CMS置放於防火牆後端並透過Internet存取CMS伺服器的服務，您必須將下列的埠號轉送進NAT防火牆內之CMS IP位址：

服務名稱	相關功能	埠號
HTTP (WEB)	Content Update Web manager Client List	80(TCP)
FTP	FTP	20, 21 (TCP)
SMB	Share Folder	139(TCP+UDP)
SMP/CMS Command	Client List Super Monitor	20000(TCP)

防火牆設定請參閱您的防火牆設備說明書，功能名稱可能叫虛擬伺服器、Virtual Server、或Port Forwarding。

例如：防火牆設定範例，CMS內部IP位址 192.168.1.2

目前虛擬伺服器列表：

本地端IP位址	通訊協定	埠號
192.168.1.2	TCP	20-21
192.168.1.2	TCP+UDP	139
192.168.1.2	TCP	80
192.168.1.2	TCP+UDP	20000

8

記錄檔管理

NOTE

你可以使用 Syslog 相容的軟體接收 syslog 記錄到遠端 PC 上，如 Cayin SuperReporter。

在本章中，您可設定記錄檔的相關設定，以記錄 CMS 伺服器的活動。Syslog 允許使用其它的記錄檔軟體取得日誌檔記錄，並進一步分析。

1. 若希望將日誌檔儲存到 SYSLOG 伺服器，請勾選“啓動遠端紀錄檔”，並於“IP 位址”中填入 SYSLOG 伺服器的 IP 位址。
2. 選取“分類”中的日誌類別，定義要保留在播放器或伺服器上的記錄。



系統	系統狀態改變或者是系統錯誤
網路	網路狀態或者是設定變更
其它	其它日誌紀錄內容

3. 點擊【看記錄】，可即時看到日誌記錄。

日期時間	型態	分類	訊息
Mon Mar 15 15:53:29 2010	INFORMATION	SYSTEM	[SHOWROOM-CMS]: SYSTEM: System start up.
Mon Mar 15 15:53:37 2010	INFORMATION	SYSTEM	[SHOWROOM-CMS]: RTB: 1 inputs are now available
Mon Mar 15 16:29:16 2010	INFORMATION	SYSTEM	[SHOWROOM-CMS]: SYSTEM: User "administrator" login from IP address: 172.16.8.41.
Tue Mar 16 15:34:30 2010	INFORMATION	SYSTEM	[SHOWROOM-CMS]: SYSTEM: System start up.
Tue Mar 16 15:34:38 2010	INFORMATION	SYSTEM	[SHOWROOM-CMS]: RTB: 1 inputs are now available
Tue Mar 16 15:35:39 2010	INFORMATION	SYSTEM	[SHOWROOM-CMS]: SYSTEM: User "administrator" login from IP address: 172.16.8.41.
Tue Mar 16 17:19:32 2010	INFORMATION	PLAYBACK	[SHOWROOM-CMS]: PROGRAM: Add program : dd.
Wed Mar 17 15:00:55 2010	INFORMATION	SYSTEM	[SHOWROOM-CMS]: SYSTEM: System start up.
Wed Mar 17 15:01:03 2010	INFORMATION	SYSTEM	[SHOWROOM-CMS]: RTB: 1 inputs are now available
Wed Mar 17 16:42:14 2010	INFORMATION	SYSTEM	[SHOWROOM-CMS]: SYSTEM: User "administrator" login from IP address: 172.16.8.41.

NOTE

如果您的瀏覽器設定了“封鎖彈出視窗”功能，匯出功能將無法正常的運作。請關閉這項封鎖功能並且將 Web Manager 加入允許清單內。

4. 點擊【匯出】，匯出日誌檔並儲存為 .log 的檔案。日誌檔是一種文字檔，可用如筆記本、Excel 等慣用的文字編輯器編輯。程序將依照使用的瀏覽器不同，而有所差異，請依照瀏覽器中出現的操作指引進行操作。